



HUMANTECHNIK

flash**TEL**comfort**3 BT**

DE

Bedienungsanleitung

Seite 2

Spezialtelefon

GB

Operation Instructions

Page 28

Special telephone

FR

Mode d'emploi

Page 54

Téléphone spécial

NL

Gebruiksaanwijzing

Pagina 80

Speciale telefoon



Sicherheitshinweise

Damit Sie Ihr Telefon in Betrieb nehmen und sicher nutzen können, lesen Sie bitte unbedingt die nachfolgenden Sicherheitshinweise und das Kapitel „Inbetriebnahme“.

- **Achtung:**

Bei Ihrem Telefon kann eine hohe Lautstärke eingestellt werden. Um Ihr Gehör oder das Gehör von Personen mit normalem Hörempfinden, insbesondere das von Kindern, vor Hörschäden durch zu hohe Lautstärke zu bewahren, beachten Sie bitte folgende Hinweise:

1. Stellen Sie einen niedrigen Lautstärkepegel ein, bevor Sie den Telefonhörer an Ihr Ohr führen.
 2. Stellen Sie die Lautstärke während des Gebrauches auf eine für Sie angenehme Stufe ein.
- Stellen Sie das Gerät auf eine rutschfeste Unterlage.
 - Verlegen Sie die Anschlusskabel unfallsicher.
 - Setzen Sie das Telefon nie folgenden Einflüssen aus:
 - Wärmequellen
 - direkter Sonneneinstrahlung
 - Feuchtigkeit
 - Schützen Sie Ihr Telefon vor Nässe, Staub, aggressiven Flüssigkeiten und Dämpfen.
 - Schließen Sie die Anschlusskabel nur an den vorgesehenen Dosen/Buchsen an.
 - Schließen Sie nur zugelassenes Zubehör an.
 - Niemals
 - das Telefon selbst öffnen!
 - das Telefon an den Anschlusskabeln tragen!

Sicherheitshinweis für Träger von Herzschrittmachern

Das flashtel comfort 3 BT ist mit einem Permanentmagneten für die „Autodetect“ Funktion von Hörgeräten ausgestattet.

Achtung:

1. Wenn Sie Träger eines Herzschrittmachers oder eines ähnlichen medizinischen Geräts sind, konsultieren Sie vor der Nutzung des flashtel comfort 3 BT bitte Ihren Arzt oder den Hersteller des Herzschrittmachers bzw. ähnlicher medizinischer Geräte.
2. Wenn Sie auf einen Herzschrittmacher oder ein ähnliches medizinisches Gerät angewiesen sind, stellen Sie sicher, dass Sie dieses Produkt gemäß den Sicherheitsrichtlinien Ihres Arztes bzw. des Geräteherstellers benutzen.

Inhaltsverzeichnis

Seite

Inbetriebnahme

Verpackungsinhalt	5
Anschluss des Telefons	5
Batterien einlegen	5

Bedienelemente

Bedienelemente Vorderseite	6
Bedienelemente linke Seite/ Rückseite/ rechte Seite	7
Tasten und ihre Bedeutung	8

Telefonieren

Anrufen	9
Anruf annehmen	9
Gerätelautsprecher bei einem Gespräch nutzen	9
Tonhöhe einstellen	9
Wahlwiederholung der zuletzt gewählten Telefonnummer	10
Wahlwiederholung der letzten 10 gewählten Telefonnummern	10
Eine der letzten 10 gewählten Telefonnummern speichern	10
Löschen der letzten gewählten Telefonnummern	10
Löschen aller gewählten Telefonnummern	11
Einstellung der Hörerlautstärke	11
Mikrofon aus-/einschalten	11
Gespräch halten (HOLD)	11
Wahlpause einfügen (PABX)	11
Rückfragetaste (HOOK/FLASH)	11

Telefonbuch

Benutzen des Telefonbuchs	12
Name/Nummer speichern	12
Anruf mit dem Telefonbuch	13
Telefonbucheintrag ändern	13
Telefonbucheintrag löschen	13

Schnellwahltasten

Schnellwahltasten mit Rufnummern belegen	14
Mit Schnellwahltasten wählen	14
Schnellwahltasten löschen	14

Rufnummernanzeige

Funktionsweise	15
Einträge ablesen und anrufen	15
Eintrag speichern	15
Eintrag löschen	16
Alle Einträge löschen	16

Einstellungen

Sprache - Datumsformat - Zeitformat - Uhrzeit & Datum

Klingeltonlautstärke - Klingelmelodie

Sprache einstellen	17
Datumsformat einstellen	17
Zeitformat einstellen	17
Uhrzeit & Datum einstellen	17
Klingeltonlautstärke einstellen	18
Klingelmelodie einstellen	18

Tastentöne - Kontrast - Rückrufzeit

Tastentöne einstellen	19
Kontrast einstellen	19
Rückrufzeit einstellen	19

Dynamische Schrift - Wahlverfahren - Anklopfen -

Automatische Rufannahme - Automatische Verstärkung

Dynamische Schrift einstellen	20
Wahlverfahren einstellen	20
Anklopfen einstellen	20
Automatische Rufannahme einstellen	21
Automatische Verstärkung einstellen	21
Mikrofonverstärkung einstellen	21

Bluetooth

Bluetooth-Headset koppeln	22
Bluetooth-Headset verbinden	22
Bluetooth-Headset trennen	23
Gekoppeltes Headset entfernen	23

Zusätzliche Anschlüsse

Anschlussbuchse für Vibrationskissen und/oder Module	24
Headset-Anschluss	24
Kopfhöreranschluss	24

Telefon auf Werkseinstellungen zurücksetzen

25

Stromausfall-Überbrückung

25

Wenn das Telefon nicht funktioniert

Allgemein	25
Rufnummer wird nicht angezeigt	25
Das Telefon funktioniert nicht	25

Anhang

Wartung und Pflege	26
Garantie	26
Umwelthinweis/ Entsorgung	26
Technische Daten	27
CE-Zeichen	27

Inbetriebnahme

Verpackungsinhalt

Überprüfen Sie bitte, ob alle nachfolgend aufgeführten Teile enthalten sind:

- Telefongrundgerät
- Telefonhörer
- Hörschnur
- Telefonkabel
- 7,5V-Steckernetzteil
- Bedienungsanleitung
- Garantiekarte

Sollten Teile fehlen, wenden Sie sich bitte an Ihren Fachhändler oder direkt an den Hersteller.

Anschluss des Telefons

1. Stecker der Hörschnur (Spiralkabel) in die Buchse mit dem Hörersymbol an der linken oder rechten Seite des Gerätes und in den Telefonhörer einstecken.
2. Kleineren Stecker des Telefonkabels in die Buchse „LINE“ stecken (Geräterückseite). Den größeren Stecker in die Anschlussdose Ihres Telefonanschlusses einstecken.
3. Steckernetzteilkabel in die Buchse „DC 7.5V“ einstecken. Das Steckernetzteil in eine 230 V-Netzsteckdose einstecken.

Achtung!

Platzieren Sie das Telefon nicht in der Nähe von z.B. Fernsehern, Bildschirmen, Lüftern usw., um das Störungsrisiko so klein wie möglich zu halten. Stellen Sie das Telefon nicht direkt in die Sonne oder nahe an eine Wärmequelle.

Verwenden Sie nur das Original-Telefonkabel oder ein vergleichbares mit internationaler Belegung.

Batterien einlegen

1. Entfernen Sie den Batteriefachdeckel indem Sie die Schraube herausdrehen und den Deckel abziehen.
2. Legen Sie vier frische Batterien (Typ AA, Mignon) unter Beachtung der +/- Polmarkierungen im Batteriefach ein.
3. Setzen Sie den Batteriefachdeckel auf und drehen Sie die Schraube wieder ein.
4. Verbinden Sie das Telefonkabel mit der Telefondose in der Wand.

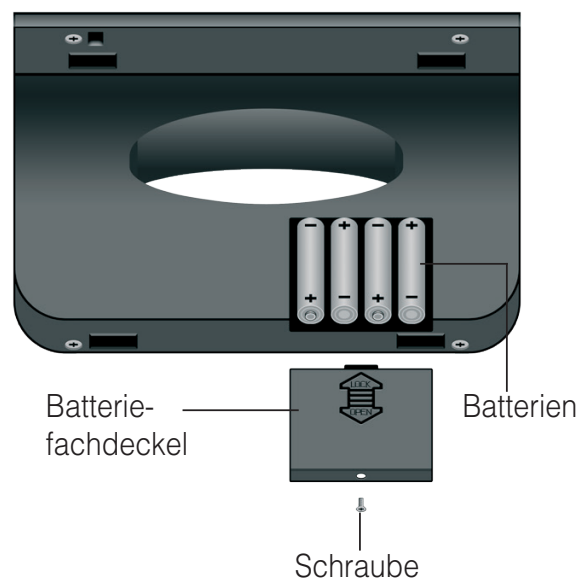

Bedienelemente

Bedienelemente Vorderseite

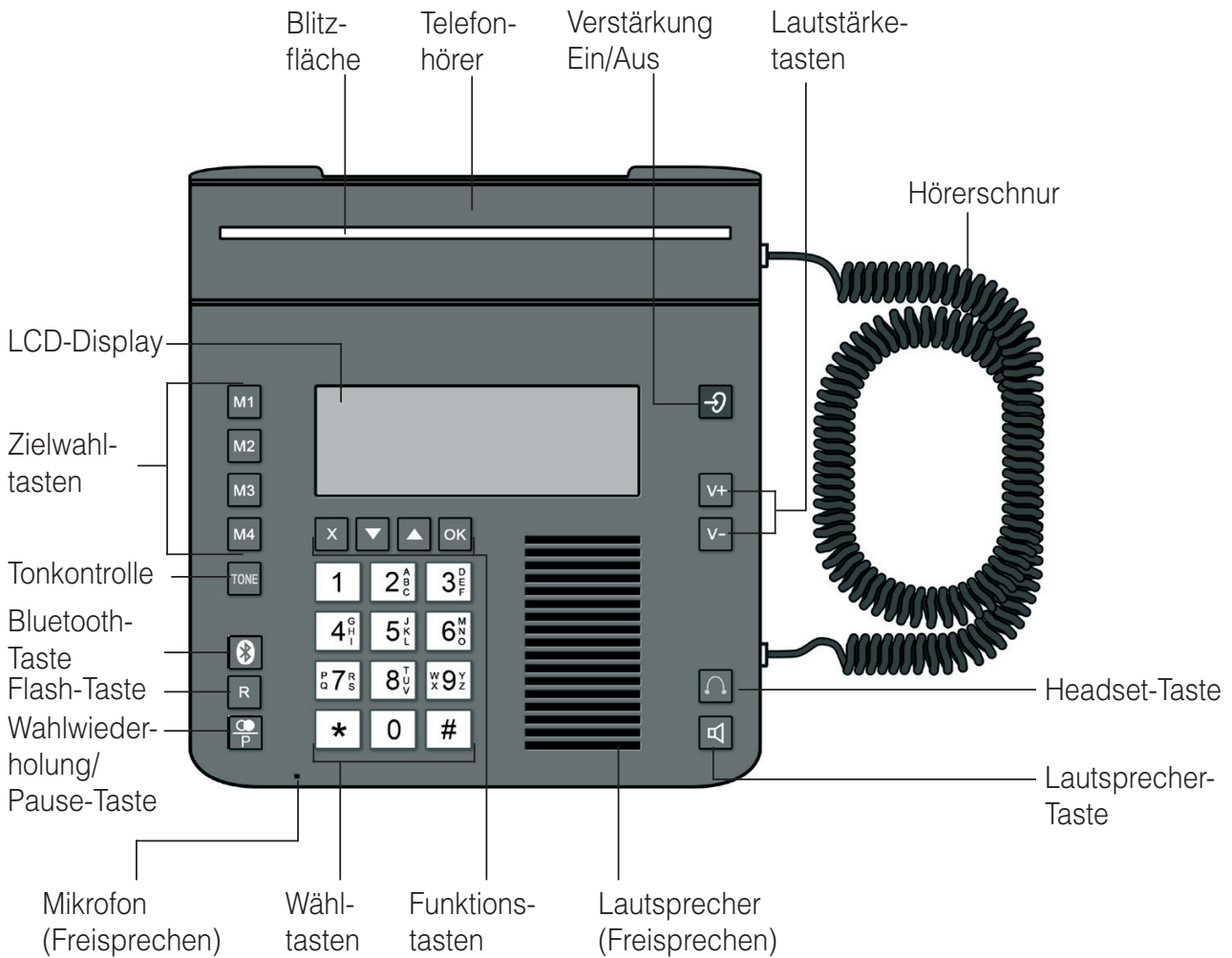

Bedienelemente linke Seite

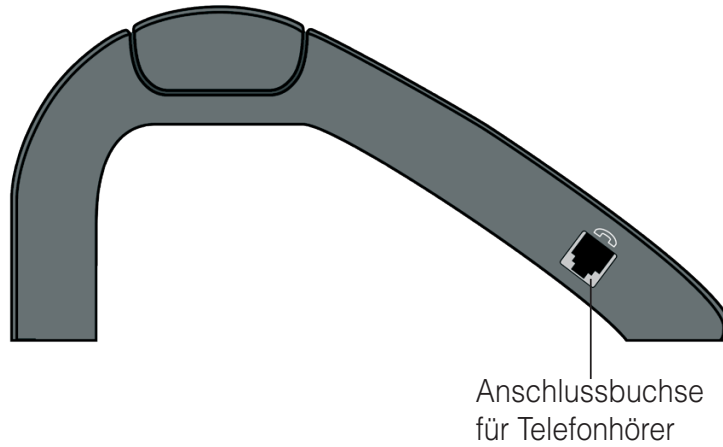



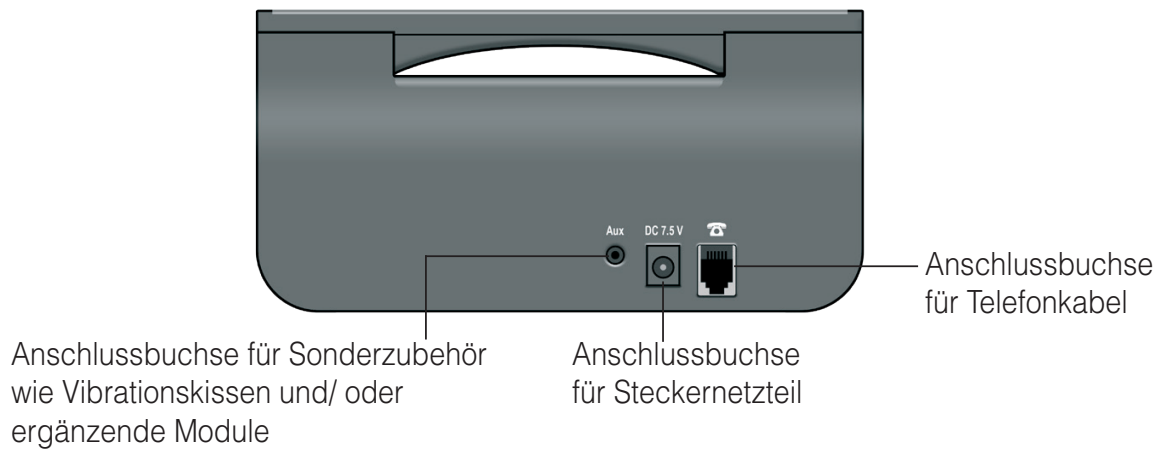



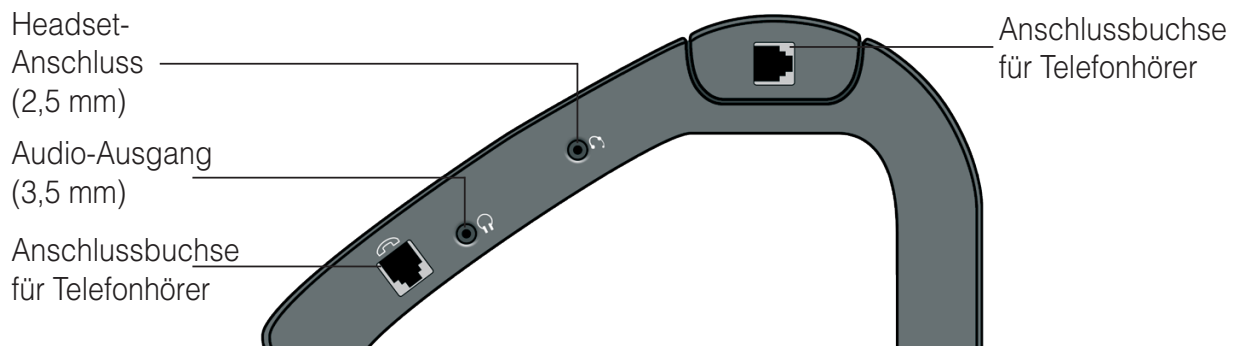









Bedienelemente Rückseite



Bedienelemente rechte Seite







Tasten und ihre Bedeutung





	Zielwahltasten (Telefonnummern-Speicher)
	Toneinstellung während eines Telefonats
	Bluetooth-Taste: – Gespräch über ein angeschlossenes Bluetooth-Headset führen – Leitung belegen, Leitung trennen
	Rückfrage-Taste z.B. zum Vermitteln von Gesprächen bei Anschluss des Telefons an eine Telefonanlage
	Wahlwiederholung/ Pause-Taste: Eine Pause während der Nummerneingabe einfügen
	Zurück/ Letzte Eingabe löschen/ Telefonbuch/ Mikrofon aus-/einschalten
	Pfeiltasten runter/hoch: Blättern im Menü
	Bestätigungstaste: Auswahl bestätigen, Menü auswählen/ HOLD-Taste
 	Nummern 0 bis 9 eingeben
	* eingeben
	# eingeben
	Verstärkung Ein/ Aus
	Lautstärketasten
	
	Headset-Taste: – Gespräch über ein angeschlossenes Headset führen – Leitung belegen, Leitung trennen
	Lautsprecher-Taste: – »Freisprechen«: Leitung belegen, Leitung trennen – »Mithören« ein-/ausschalten während eines Gespräches

Telefonieren

Anrufen

1. Heben Sie den Telefonhörer ab oder drücken Sie die Taste . Möchten Sie das Telefongespräch über ein angeschlossenes Headset führen, drücken Sie die Taste .
2. Geben Sie die Telefonnummer ein.
3. Um das Telefonat zu beenden, legen Sie den Telefonhörer auf bzw. drücken erneut die Taste  oder die Taste .

Anruf annehmen

1. Das Telefon klingelt.
2. Heben Sie den Telefonhörer ab oder drücken Sie die Taste . Möchten Sie das Telefongespräch über ein angeschlossenes Headset führen, drücken Sie die Taste .
3. Um das Telefonat zu beenden, legen Sie den Telefonhörer auf, drücken erneut die Taste  oder die Taste .



Gerätelautsprecher bei einem Gespräch nutzen

1. Drücken Sie die Taste , um während eines Gespräches den Gerätelautsprecher einzuschalten. Der Lautsprecher des Hörers bleibt dabei eingeschaltet.
2. Sie können nun den Hörer auflegen und das Telefongespräch über den Gerätelautsprecher und das eingebaute Mikrofon weiterführen.
3. Um den Gerätelautsprecher wieder auszuschalten, heben Sie den Hörer ab.

Anmerkung:

Ein Gespräch wird beendet, wenn Sie die Taste  drücken, während der Hörer aufgelegt ist.



Tonhöhe einstellen

1. Drücken Sie die Taste , um die Tonhöhe während eines Telefonats Ihren Bedürfnissen anzupassen.
2. Die Tonhöhe kann durch mehrmaliges Drücken der Taste  in vier Stufen verändert werden.

Anmerkung:

Die Einstellung der Tonhöhe funktioniert nur bei abgehobenem Hörer oder mit einem angeschlossenen Headset. Bei Gesprächen über den Gerätlautsprecher kann die Tonhöhe nicht eingestellt werden.

Wahlwiederholung der zuletzt gewählten Telefonnummer

1. Drücken Sie die Taste . Die zuletzt gewählte Rufnummer wird im Display angezeigt.
2. Heben Sie den Telefonhörer ab oder drücken Sie entweder die Taste  oder die Taste  wenn ein Headset angeschlossen ist und die gewählte Rufnummer wird angewählt.

Wahlwiederholung der letzten 10 gewählten Telefonnummern











Die letzten 10 gewählten Telefonnummern werden automatisch im Telefon abgespeichert.

1. Drücken Sie die Taste .
2. Blättern Sie mit den beiden Tasten  oder  zwischen den Einträgen.
3. Wird die gewünschte Telefonnummer im Display angezeigt, heben Sie den Telefonhörer ab oder drücken Sie entweder die Taste  oder die Taste  wenn ein Headset angeschlossen ist. Die ausgewählte Rufnummer wird angewählt.

Anmerkung:

Die Auswahl der Telefonnummern muss bei aufgelegtem Telefonhörer durchgeführt werden.







Eine der letzten 10 gewählten Telefonnummern speichern

1. Drücken Sie die Taste .
2. Blättern Sie mit den beiden Tasten  oder  zwischen den Einträgen.
3. Wird die gewünschte Telefonnummer im Display angezeigt, drücken Sie die Taste . Blättern Sie mit den beiden Tasten  oder  zu „Speichern“.
4. Wählen Sie „Speichern“, um den gewählten Eintrag zu speichern und drücken Sie die Taste .
5. Im Display wird „Nummer“ und die Telefonnummer angezeigt, drücken Sie die Taste  um zu bestätigen.
6. Nun wird im Display „Name:“ angezeigt und Sie können den gewünschten Namen zur Telefonnummer eingeben.
7. Nachdem Sie den Namen eingegeben haben, drücken Sie die Taste .
8. Anschließend können Sie dem Eintrag noch einen Klingelton zuordnen.
9. Drücken Sie die Taste , um zu bestätigen und den Eintrag zu speichern.

Löschen der letzten gewählten Telefonnummern

1. Drücken Sie die Taste .
2. Blättern Sie mit den beiden Tasten  oder  zwischen den Einträgen.
3. Wird die gewünschte Telefonnummer im Display angezeigt, drücken Sie die Taste . „Löschen“ erscheint im Telefondisplay.
4. Drücken Sie die Taste , um den gewählten Eintrag zu löschen.



Löschen aller gewählten Telefonnummern



1. Drücken Sie die Taste .
2. Drücken Sie die Taste  und blättern Sie mit den beiden Tasten  oder  zwischen „Löschen“, „Alle löschen“ und „Speichern“.
3. Wählen Sie „Alle löschen“ wenn Sie alle Einträge löschen möchten und drücken Sie die Taste .
4. „Alle lösche?“ erscheint im Display. Drücken Sie die Taste , um zu bestätigen.

Einstellung der Hörerlautstärke





Die Hörerlautstärke kann während eines Telefonats mit den Tasten  und  auf der Vorderseite des Telefons eingestellt werden.

Mit der Taste  kann eine zusätzliche Verstärkung eingeschaltet werden. Bei aktivierter zusätzlicher Verstärkung wird eine Lautstärke des Telefonhörers von bis zu +30 dB erreicht. Wenn die Verstärkung eingeschaltet ist, leuchtet die Taste .

Durch erneutes Drücken der Taste  wird die Zusatzverstärkung ausgeschaltet.

Mikrofon aus-/einschalten

Während eines Telefongesprächs können Sie das Mikrofon Ihres Telefons aus- und einschalten.

Um das Mikrofon auszuschalten, gehen Sie wie folgt vor:

1. Drücken Sie die Taste . Das Mikrofon ist nun ausgeschaltet.
2. Um das Mikrofon wieder einzuschalten, drücken Sie nochmals die Taste .

Gespräch halten (HOLD)

Diese Funktion ermöglicht Ihnen eine vorübergehende Unterbrechung des Gesprächs, ohne das Telefonat zu beenden.

Durch Drücken der Taste  wird das Gespräch vorübergehend unterbrochen.

Wahlpause einfügen (PABX)

Durch Drücken auf die Taste  wird der Wählvorgang für 1 Sekunden unterbrochen.

Rückfragetaste (Hook/Flash)

Diese Funktion wird benötigt, um bestimmte T-Net Leistungsmerkmale zu aktivieren.

Durch Druck auf die Taste  wird die Telefonleitung für eine bestimmte Zeit unterbrochen.

Telefonbuch

Benutzen des Telefonbuchs

Im Telefonbuch können Namen und Telefonnummern gespeichert werden. Wenn eine Telefonnummer gespeichert ist, kann der Anruf mit wenigen Tastendrücken erfolgen. Es können 30 Telefonnummern im Telefonbuch gespeichert werden. Jede Telefonnummer kann bis zu 24 Ziffern enthalten.

Name/Nummer speichern

Um neue Einträge in das Telefonbuch einzutragen, gehen Sie wie folgt vor:



1. Geben Sie die gewünschte Telefonnummer inklusive Vorwahl über das Tastenfeld ein. Drücken Sie die Taste **X**, um bei Bedarf die zuletzt eingegebene Ziffer wieder zu löschen.
2. Drücken Sie die Taste **OK**. „Nummer:“ und die eingegebene Telefonnummer werden im Telefondisplay angezeigt.
3. Drücken Sie die Taste **OK** erneut und geben Sie den gewünschten Namen zur Telefonnummer über das Tastenfeld ein.
4. Drücken Sie die zugehörige Taste so oft wie nötig, um den gewünschten Buchstaben auszuwählen (siehe untenstehende Tabelle). Drücken Sie die Taste **X**, um bei Bedarf den zuletzt eingegebenen Buchstaben wieder zu löschen.
5. Drücken Sie die Taste **OK**, um Ihre Namenseingabe zu bestätigen und zur Auswahl eines Klingeltons für diesen Eintrag zu wechseln.
6. Blättern Sie mit den beiden Tasten **▼** oder **▲**, um den gewünschten Klingelton auszuwählen.
7. Drücken Sie die Taste **OK**, um die Programmierung abzuschließen.

Taste	Buchstaben/Zeichen
0	0
1	[Leerzeichen] _ * , 1
2	Aa Bb Cc (2
3	Dd Ee Ff) 3
4	Gg Hh Ii # 4
5	Jj Kk Ll / 5
6	Mm Nn Oo ' 6
7	Pp Qq Rr Ss 7
8	Tt Uu Vv ? 8
9	Ww Xx Yy Zz 9









Anmerkung:

Möchten Sie bei der Eingabe der Buchstaben zwischen Klein- und Großschreibung umschalten, drücken Sie die Taste *****.



Anruf mit dem Telefonbuch

1. Drücken Sie die Taste .
2. Blättern Sie mit den beiden Tasten ▼ oder ▲ zwischen den Einträgen.
3. Heben Sie den Telefonhörer ab oder drücken Sie entweder die Taste  oder die Taste , um die ausgewählte Rufnummer anzuwählen.

Telefonbucheintrag ändern

1. Drücken Sie die Taste . Der erste Telefonbucheintrag wird angezeigt.
2. Blättern Sie mit den beiden Tasten ▼ oder ▲ zum gewünschten Eintrag, den Sie ändern möchten.
3. Drücken Sie die Taste , nachdem Sie den gewünschten Eintrag ausgewählt haben. „Bearbeiten“ wird im Telefondisplay angezeigt.
4. Drücken Sie die Taste . Die Nummer des Eintrags wird im Telefondisplay angezeigt.
5. Drücken Sie die Taste , um eine Ziffer zu löschen oder drücken Sie die gewünschte Zifferntaste auf dem Tastenfeld.
6. Drücken Sie die Taste , um Ihre Zifferneingabe zu bestätigen und zur Namenseingabe zu wechseln.
7. Drücken Sie die Taste , um einen Buchstaben zu löschen oder drücken Sie die zugehörige Taste so oft wie nötig, um den gewünschten Buchstaben auszuwählen.
8. Drücken Sie die Taste , um Ihre Namenseingabe zu bestätigen und zur Auswahl eines Klingeltons für diesen Eintrag zu wechseln.
9. Blättern Sie mit den beiden Tasten ▼ oder ▲, um den gewünschten Klingelton auszuwählen.
10. Drücken Sie die Taste , um die Programmierung abzuschließen.







Telefonbucheintrag löschen

1. Drücken Sie die Taste . Der erste Telefonbucheintrag wird angezeigt.
2. Blättern Sie mit den beiden Tasten ▼ oder ▲ zum gewünschten Eintrag, den Sie löschen möchten.
3. Drücken Sie die Taste , nachdem Sie den gewünschten Eintrag ausgewählt haben. „Bearbeiten“ wird im Telefondisplay angezeigt.
4. Blättern Sie mit den beiden Tasten ▼ oder ▲ zu „Löschen“.
5. Drücken Sie die Taste  und der ausgewählte Eintrag wird gelöscht.



Schnellwahltasten

Schnellwahltasten mit Rufnummern belegen

Die 4 Schnellwahltasten können mit beliebigen Telefonnummern belegt werden.







1. Geben Sie die gewünschte Telefonnummer inklusive Vorwahl über das Tastenfeld ein. Drücken Sie die Taste , um bei Bedarf die zuletzt eingegebene Ziffer wieder zu löschen.
2. Drücken Sie die gewünschte Schnellwahltaste länger als 3 Sekunden. „Nummer:“ und die eingegebene Telefonnummer werden im Telefondisplay angezeigt.
3. Drücken Sie die Taste  und geben Sie den gewünschten Namen zur Telefonnummer über das Tastenfeld ein.
4. Drücken Sie die zugehörige Taste so oft wie nötig, um den gewünschten Buchstaben auszuwählen (siehe Tabelle, Seite 12). Drücken Sie die Taste , um bei Bedarf den zuletzt eingegebenen Buchstaben wieder zu löschen.
5. Drücken Sie die Taste , um Ihre Namenseingabe zu bestätigen und zur Auswahl eines Klingeltons für diesen Eintrag zu wechseln.
6. Blättern Sie mit den beiden Tasten  oder , um den gewünschten Klingelton auszuwählen.
7. Drücken Sie die Taste , um die Programmierung abzuschließen.

Mit Schnellwahltasten wählen

Heben Sie dazu den Telefonhörer ab oder drücken Sie entweder die Taste  oder die Taste .

Durch Druck auf eine der Tasten  ...  wird die gespeicherte Telefonnummer gewählt.

Schnellwahltaste löschen

1. Drücken Sie die Taste . Der erste Telefonbucheintrag wird angezeigt.
2. Blättern Sie mit den beiden Tasten  oder  zum gewünschten Schnellwahltasteneintrag im Telefonbuch. Schnellwahltasteneinträge sind mit M1...M4 markiert.
3. Drücken Sie die Taste .
4. „Bearbeiten“ wird im Telefondisplay angezeigt.
5. Blättern Sie mit den beiden Tasten  oder  zwischen „Bearbeiten“ und „Löschen“.
6. Drücken Sie die Taste , nachdem Sie „Löschen“ ausgewählt haben.
7. Die Telefonnummer ist nun von der ausgewählten Schnellwahltaste sowie aus dem Telefonbuch gelöscht.

Rufnummernanzeige

Funktionsweise



Die Rufnummer des Anrufers wird im Display des Telefons angezeigt. Das Telefon unterstützt beide gängigen Systeme (DTMF/ FSK). Ihr Telefon speichert die letzten 20 eingegangenen Rufnummern automatisch. Ist der Speicher voll, wird der älteste Eintrag gelöscht.

Achtung!

Die Rufnummernanzeige funktioniert nur, wenn dieser Dienst von Ihrer Telefongesellschaft unterstützt wird. Bitte fragen Sie bei Ihrer Telefongesellschaft nach.

Einträge ablesen und anrufen





Die letzten 20 erkannten Telefonnummern werden automatisch im Telefon abgespeichert.

1. Drücken Sie die Taste ▼ oder ▲, um in die Rufnummernanzeige zu gelangen. Der letzte Eintrag wird im Display angezeigt.
2. Blättern Sie mit den beiden Tasten ▼ oder ▲ zwischen den Einträgen. Es werden die ersten 12 Ziffern der Telefonnummer oder ein gespeicherter Name im Display angezeigt. Zusätzlich wird das Datum und die Uhrzeit der Anrufespeicherung angezeigt.
3. Wird die gewünschte Telefonnummer im Display angezeigt, heben Sie den Telefonhörer ab oder drücken Sie entweder die Taste  oder die Taste . Die ausgewählte Rufnummer wird angewählt.

Anmerkung:

Die Auswahl der Telefonnummern muss bei aufgelegtem Telefonhörer durchgeführt werden.

Eintrag speichern

1. Drücken Sie die Taste ▼ oder ▲, um in die Rufnummernanzeige zu gelangen. Der letzte Eintrag wird im Display angezeigt.
2. Blättern Sie mit den beiden Tasten ▼ oder ▲ zwischen den Einträgen.
3. Drücken Sie die Taste  wenn der gewünschte Eintrag angezeigt wird. „Speichern“ wird im Telefondisplay angezeigt.
4. Drücken Sie die Taste . „Nummer:“ und die Telefonnummer werden im Telefondisplay angezeigt.
5. Drücken Sie die Taste  und geben Sie den gewünschten Namen zur Telefonnummer über das Tastenfeld ein.
6. Drücken Sie die zugehörige Taste so oft wie nötig, um den gewünschten Buchstaben auszuwählen (siehe Tabelle, Seite 12). Drücken Sie die Taste , um bei Bedarf den zuletzt eingegebenen Buchstaben wieder zu löschen.

7. Drücken Sie die Taste **OK**, um Ihre Namenseingabe zu bestätigen und zur Auswahl eines Klingeltons für diesen Eintrag zu wechseln.
8. Blättern Sie mit den beiden Tasten ▼ oder ▲, um den gewünschten Klingelton auszuwählen.
9. Drücken Sie die Taste **OK**, um die Programmierung abzuschließen.

Eintrag löschen

1. Drücken Sie die Taste ▼ oder ▲, um in die Rufnummernanzeige zu gelangen. Der letzte Eintrag wird im Display angezeigt.
2. Blättern Sie mit den beiden Tasten ▼ oder ▲ zwischen den Einträgen.
3. Drücken Sie die Taste **OK** wenn der gewünschte Eintrag angezeigt wird. „Speichern“ wird im Telefondisplay angezeigt.
4. Blättern Sie mit den beiden Tasten ▼ oder ▲ zwischen „Speichern“, „Löschen“ und „Alle löschen“.
5. Wählen Sie „Löschen“ und drücken Sie die Taste **OK**, um den ausgewählten Eintrag zu löschen.





Alle Einträge löschen

1. Drücken Sie die Taste ▼ oder ▲, um in die Rufnummernanzeige zu gelangen. Der letzte Eintrag wird im Display angezeigt.
2. Drücken Sie die Taste **OK**. „Speichern“ wird im Telefondisplay angezeigt.
3. Blättern Sie mit den beiden Tasten ▼ oder ▲ zwischen „Speichern“, „Löschen“ und „Alle löschen“.
4. Wählen Sie „Alle löschen“ und drücken Sie die Taste **OK**. „Alle lösche?“ erscheint im Display.
5. Drücken Sie die Taste **OK**, um zu bestätigen und alle Einträge zu löschen.





Einstellungen

Sprache - Datumsformat - Zeitformat - Uhrzeit & Datum - Klingeltonlautstärke - Klingelmelodie





Sprache einstellen

1. Drücken Sie die Taste . „Anzeigeeinst“ wird im Telefondisplay angezeigt.
2. Drücken Sie erneut die Taste . „Spracheinst.“ wird im Telefondisplay angezeigt.
3. Drücken Sie die Taste , um in die Sprachauswahl zu gelangen.
4. Blättern Sie mit den beiden Tasten ▼ oder ▲ zur gewünschten Sprache.
5. Drücken Sie die Taste , um Ihre Auswahl zu bestätigen.



Datumsformat einstellen

1. Drücken Sie die Taste . „Anzeigeeinst“ wird im Telefondisplay angezeigt.
2. Drücken Sie erneut die Taste , um in das Anzeigeeinstellungsmenü zu gelangen.
3. Blättern Sie mit den beiden Tasten ▼ oder ▲ zu „Datumsformat“.
4. Drücken Sie die Taste , um in die Datumsformatauswahl zu gelangen.
5. Nutzen Sie die beiden Tasten ▼ oder ▲, um zwischen „MM-TT“ (MonatMonat-TagTag) und „TT-MM“ (TagTag-MonatMonat) zu wählen.
6. Drücken Sie die Taste , um Ihre Auswahl zu bestätigen.

Zeitformat einstellen

1. Drücken Sie die Taste . „Anzeigeeinst“ wird im Telefondisplay angezeigt.
2. Drücken Sie erneut die Taste , um in das Anzeigeeinstellungsmenü zu gelangen.
3. Blättern Sie mit den beiden Tasten ▼ oder ▲ zu „Zeitformat“.
4. Drücken Sie die Taste , um in die Zeitformatauswahl zu gelangen.
5. Nutzen Sie die beiden Tasten ▼ oder ▲, um zwischen „12 Stunden“ und „24 Stunden“ zu wählen.
6. Drücken Sie die Taste , um Ihre Auswahl zu bestätigen.

Uhrzeit & Datum einstellen

1. Drücken Sie die Taste . „Anzeigeeinst“ wird im Telefondisplay angezeigt.
2. Blättern Sie mit den beiden Tasten ▼ oder ▲ zu „Uhr & Datum“.
3. Drücken Sie die Taste , um in das „Uhr & Datum“-Menü zu gelangen. „Zeit:“ wird im Display angezeigt und die erste Stelle der Stundenzahl blinkt.
4. Nutzen Sie das Tastenfeld, um die Stunden einzugeben.
5. Das Telefon springt nach Eingabe der Stundenzahl zur Minutenzahl und die erste Stelle blinkt.
6. Nutzen Sie das Tastenfeld, um die Minuten einzugeben.
7. Drücken Sie die Taste . Das Telefon springt zur Datumseingabe und die erste Stelle blinkt.

8. Nutzen Sie das Tastenfeld, um je nach Datumsformat zu ersten den Tag und dann den Monat oder umgekehrt einzugeben. Das Telefon springt nach jeder Tasteneingabe eine Stelle weiter.
9. Drücken Sie die Taste **OK**. Im Display wird „Jahr:“ und die eingestellte Jahreszahl angezeigt. Zusätzlich blinkt die dritte Stelle der Jahreszahl.
10. Nutzen Sie das Tastenfeld, um die Jahreszahl einzugeben.
11. Drücken Sie die Taste **OK**, um die Eingaben zu bestätigen.

Klingeltonlautstärke einstellen

1. Drücken Sie die Taste **OK**. „Anzeigeeinst“ wird im Telefondisplay angezeigt.
2. Blättern Sie mit den beiden Tasten ▼ oder ▲ zu „Telefoneinst“.
3. Drücken Sie die Taste **OK**, um in das Telefoneinstellungsmenü zu gelangen. „Ruftoneinst.“ wird im Display angezeigt.
4. Drücken Sie die Taste **OK**. „Lautstärke“ wird im Display angezeigt.
5. Drücken Sie die Taste **OK**, um in die Lautstärkeauswahl zu gelangen.
6. Nutzen Sie die beiden Tasten ▼ oder ▲, um zwischen „AUS“ und 5 Lautstärkestufen zu wählen.
7. Drücken Sie die Taste **OK**, um Ihre Auswahl zu bestätigen.

Klingelmelodie einstellen

1. Drücken Sie die Taste **OK**. „Anzeigeeinst“ wird im Telefondisplay angezeigt.
2. Blättern Sie mit den beiden Tasten ▼ oder ▲ zu „Telefoneinst“.
3. Drücken Sie die Taste **OK**, um in das Telefoneinstellungsmenü zu gelangen. „Ruftoneinst.“ wird im Display angezeigt.
4. Drücken Sie die Taste **OK**. „Lautstärke“ wird im Display angezeigt.
5. Blättern Sie mit den beiden Tasten ▼ oder ▲ zu „Klingelton“.
6. Drücken Sie die Taste **OK**, um in die Klingeltonauswahl zu gelangen. Der aktuell eingestellte Klingelton wird angezeigt.
7. Nutzen Sie die beiden Tasten ▼ oder ▲, um zwischen 10 verschiedenen Tönen zu wählen. Sie hören den Klingelton.
8. Drücken Sie die Taste **OK**, um Ihre Auswahl zu bestätigen.

Einstellungen

Tastentöne - Kontrast - Rückrufzeit

Tastentöne einstellen

1. Drücken Sie die Taste **OK**. „Anzeigeeinst“ wird im Telefondisplay angezeigt.
2. Blättern Sie mit den beiden Tasten ▼ oder ▲ zu „Telefoneinst“.
3. Drücken Sie die Taste **OK**, um in das Telefoneinstellungsmenü zu gelangen. „Ruftoneinst.“ wird im Display angezeigt.
4. Drücken Sie die Taste **OK**. „Lautstärke“ wird im Display angezeigt.
5. Blättern Sie mit den beiden Tasten ▼ oder ▲ zu „Tastentöne“.
6. Drücken Sie die Taste **OK**, um in die Tastentonauswahl zu gelangen.
7. Nutzen Sie die beiden Tasten ▼ oder ▲, um zwischen „An“ und „Aus“ zu wählen.
8. Drücken Sie die Taste **OK**, um Ihre Auswahl zu bestätigen.

Kontrast einstellen

1. Drücken Sie die Taste **OK**. „Anzeigeeinst“ wird im Telefondisplay angezeigt.
2. Drücken Sie erneut die Taste **OK**. „Spracheinst.“ wird im Telefondisplay angezeigt.
3. Blättern Sie mit den beiden Tasten ▼ oder ▲ zu „Kontrast“.
4. Drücken Sie die Taste **OK**, um in die Kontrastauswahl zu gelangen. Die aktuell eingestellte Kontraststufe wird angezeigt
5. Nutzen Sie die beiden Tasten ▼ oder ▲, um zwischen 8 verschiedenen Kontraststufen zu wählen.
6. Drücken Sie die Taste **OK**, um Ihre Auswahl zu bestätigen.





Rückrufzeit einstellen

1. Drücken Sie die Taste **OK**. „Anzeigeeinst“ wird im Telefondisplay angezeigt.
2. Blättern Sie mit den beiden Tasten ▼ oder ▲ zu „Telefoneinst“.
3. Drücken Sie die Taste **OK**, um in das Telefoneinstellungsmenü zu gelangen. „Ruftoneinst.“ wird im Display angezeigt.
4. Blättern Sie mit den beiden Tasten ▼ oder ▲ zu „Flasheinst.“.
5. Drücken Sie die Taste **OK**, um in die Flashzeitauswahl zu gelangen. „300ms“ wird im Telefondisplay angezeigt.
6. Nutzen Sie die beiden Tasten ▼ oder ▲, um zwischen 100ms, 300ms und 600ms zu wählen.
7. Drücken Sie die Taste **OK**, um Ihre Auswahl zu bestätigen.





Einstellungen

Dynamische Schrift - Wahlverfahren - Anklopfen





Dynamische Schrift einstellen

1. Drücken Sie die Taste . „Anzeigeeinst“ wird im Telefondisplay angezeigt.
2. Drücken Sie erneut die Taste , um in das Anzeigeeinstellungsmenü zu gelangen.
3. Blättern Sie mit den beiden Tasten ▼ oder ▲ zu „Dim;X-->x“.
4. Drücken Sie die Taste , um in die dynamische Schriftauswahl zu gelangen.
5. Nutzen Sie die beiden Tasten ▼ oder ▲, um zwischen „An“ und „Aus“ zu wählen.
6. Drücken Sie die Taste , nachdem Sie die gewünschte Einstellung ausgewählt haben.

Wahlverfahren einstellen

1. Drücken Sie die Taste . „Anzeigeeinst“ wird im Telefondisplay angezeigt.
2. Blättern Sie mit den beiden Tasten ▼ oder ▲ zu „Telefoneinst“.
3. Drücken Sie die Taste , um in das Telefoneinstellungsmenü zu gelangen.
„Ruftoneinst.“ wird im Display angezeigt.
4. Blättern Sie mit den beiden Tasten ▼ oder ▲ zu „Wahlverfahr.“.
5. Drücken Sie die Taste , um in das Auswahlmenü des Wahlverfahrens zu gelangen.
6. Nutzen Sie die beiden Tasten ▼ oder ▲, um zwischen „Tonwahl“ und „Pulswahl“ zu wählen.
7. Drücken Sie die Taste , um Ihre Auswahl zu bestätigen.





Anklopfen einstellen

1. Drücken Sie die Taste . „Anzeigeeinst“ wird im Telefondisplay angezeigt.
2. Blättern Sie mit den beiden Tasten ▼ oder ▲ zu „Telefoneinst“.
3. Drücken Sie die Taste , um in das Telefoneinstellungsmenü zu gelangen.
„Ruftoneinst.“ wird im Display angezeigt.
4. Blättern Sie mit den beiden Tasten ▼ oder ▲ zu „Anklopfen“.
5. Drücken Sie die Taste , um in das Auswahlmenü der Anklopffunktion zu gelangen.
6. Nutzen Sie die beiden Tasten ▼ oder ▲, um zwischen „An“ und „Aus“ zu wählen.
7. Drücken Sie die Taste , um Ihre Auswahl zu bestätigen.



Einstellungen

Automatische Rufannahme - Automatische Verstärkung - Mikrofonverstärkung einstellen



Automatische Rufannahme einstellen

1. Drücken Sie die Taste . „Anzeigeeinst“ wird im Telefondisplay angezeigt.
2. Blättern Sie mit den beiden Tasten ▼ oder ▲ zu „Telefoneinst“.
3. Drücken Sie die Taste , um in das Telefoneinstellungsmenü zu gelangen. „Ruftoneinst.“ wird im Display angezeigt.
4. Blättern Sie mit den beiden Tasten ▼ oder ▲ zu „Auto.Annahme“.
5. Drücken Sie die Taste , um in das Auswahlmenü der automatischen Rufannahmefunktion zu gelangen.
6. Nutzen Sie die beiden Tasten ▼ oder ▲, um zwischen „An“ und „Aus“ zu wählen.
7. Drücken Sie die Taste , um Ihre Auswahl zu bestätigen.

Automatische Verstärkungsfunktion einstellen

1. Drücken Sie die Taste . „Anzeigeeinst“ wird im Telefondisplay angezeigt.
2. Blättern Sie mit den beiden Tasten ▼ oder ▲ zu „Auto Verst.“.
3. Drücken Sie die Taste , um in das Menü „Automatische Verstärkung“ zu gelangen. „Auto Verst.“ und „Aus“ werden im Telefondisplay angezeigt.
4. Nutzen Sie die beiden Tasten ▼ oder ▲, um zwischen „An“ und „Aus“ zu wählen.
5. Drücken Sie die Taste , nachdem Sie die gewünschte Einstellung ausgewählt haben.





Mikrofonverstärkung einstellen

1. Drücken Sie die Taste . „Anzeigeeinst“ wird im Telefondisplay angezeigt.
2. Blättern Sie mit den beiden Tasten ▼ oder ▲ zu „MikVerst“.
3. Drücken Sie die Taste , um in das Menü „Mikrofonverstärkung“ zu gelangen. „0dB“ werden im Telefondisplay angezeigt.
4. Nutzen Sie die beiden Tasten ▼ oder ▲, um zwischen „+4dB“, „0dB“ und „-4dB“ zu wählen.
5. Drücken Sie die Taste , nachdem Sie die gewünschte Einstellung ausgewählt haben.





Bluetooth

Für Informationen zu Ihrem Bluetooth®-Headset oder anderen Bluetooth®-fähigen Gerät beachten Sie bitte die jeweilige Bedienungsanleitung der Geräte.

Bluetooth-Headset koppeln

1. Drücken Sie die Taste . „Anzeigeeinst“ wird im Telefondisplay angezeigt.
2. Blättern Sie mit den beiden Tasten ▼ oder ▲ zu „Bluetooth“.
3. Drücken Sie die Taste , um in das „Bluetooth“-Menü zu gelangen.
„Gerät hinzu.“ wird im Telefondisplay angezeigt.
4. Drücken Sie die Taste . „Bitte warten“ wird im Telefondisplay angezeigt.
5. Starten Sie nun den Koppelvorgang an Ihrem Bluetooth-Headset oder Bluetooth-fähigen Gerät. Beachten Sie dabei die Anleitung Ihres Gerätes.
6. Nach kurzer Zeit erscheint der Name des Bluetooth-Headsets im Display.
7. Drücken Sie nun die Taste  und warten Sie ca. 3 Sekunden.
8. Nun ertönt ein Bestätigungston am Telefon. Die beide Geräte sind nun gekoppelt und das Symbol  leuchtet im Display.





Bluetooth-Headset verbinden

1. Drücken Sie die Taste . „Anzeigeeinst“ wird im Telefondisplay angezeigt.
2. Blättern Sie mit den beiden Tasten ▼ oder ▲ zu „Bluetooth“.
3. Drücken Sie die Taste , um in das „Bluetooth“-Menü zu gelangen.
„Gerät hinzu.“ wird im Telefondisplay angezeigt.
4. Blättern Sie mit den beiden Tasten ▼ oder ▲ zu „Geräteliste“.
5. Drücken Sie die Taste . Der Name des ersten Bluetooth-Headsets aus der Liste wird im Display angezeigt.
6. Blättern Sie mit den beiden Tasten ▼ oder ▲ zwischen den gekoppelten Geräten.
7. Drücken Sie die Taste  wenn das gewünschte Gerät angezeigt wird. „Verbinden“ wird im Telefondisplay angezeigt.
8. Drücken Sie die Taste , um das gewählte Gerät zu verbinden.





Anmerkung:

Um ein Bluetooth-Headset oder ein anderes Bluetooth-fähiges Gerät mit dem Telefon verbinden zu können, muss das Bluetooth-Gerät eingeschaltet sein.

Bluetooth-Headset trennen

1. Drücken Sie die Taste . „Anzeigeeinst“ wird im Telefondisplay angezeigt.
2. Blättern Sie mit den beiden Tasten ▼ oder ▲ zu „Bluetooth“.
3. Drücken Sie die Taste , um in das „Bluetooth“-Menü zu gelangen.
„Gerät hinzu.“ wird im Telefondisplay angezeigt.
4. Blättern Sie mit den beiden Tasten ▼ oder ▲ zu „Geräteliste“.
5. Drücken Sie die Taste . Der Name des ersten Bluetooth-Headsets aus der Liste wird im Display angezeigt.
6. Blättern Sie mit den beiden Tasten ▼ oder ▲ zwischen den gekoppelten Geräten.
7. Drücken Sie die Taste  wenn das gewünschte Gerät angezeigt wird. „Verbinden“ wird im Telefondisplay angezeigt.
8. Blättern Sie mit den beiden Tasten ▼ oder ▲ zu „Trennen“.
9. Drücken Sie die Taste , um das gewählte Gerät zu trennen.

Gekoppeltes Headset entfernen

1. Drücken Sie die Taste . „Anzeigeeinst“ wird im Telefondisplay angezeigt.
2. Blättern Sie mit den beiden Tasten ▼ oder ▲ zu „Bluetooth“.
3. Drücken Sie die Taste , um in das „Bluetooth“-Menü zu gelangen.
„Gerät hinzu.“ wird im Telefondisplay angezeigt.
4. Blättern Sie mit den beiden Tasten ▼ oder ▲ zu „Geräteliste“.
5. Drücken Sie die Taste . Der Name des ersten Bluetooth-Headsets aus der Liste wird im Display angezeigt.
6. Blättern Sie mit den beiden Tasten ▼ oder ▲ zwischen den gekoppelten Geräten.
7. Drücken Sie die Taste  wenn das gewünschte Gerät angezeigt wird. „Verbinden“ wird im Telefondisplay angezeigt.
8. Blättern Sie mit den beiden Tasten ▼ oder ▲ zu „Entfernen“.
9. Drücken Sie die Taste , um das gewählte Gerät aus der Liste zu entfernen.

Zusätzliche Anschlüsse

Anschlussbuchse für Vibrationskissen und/oder Module

Ihr Telefon verfügt über eine Anschlussbuchse für Vibrationskissen oder ergänzende Signalgebermodule. Dadurch können Sie sich einen ankommenden Anruf nicht nur durch den sehr lauten einstellbaren Rufton und die sehr helle optische Anzeige, sondern auch über ein optional erhältliches Vibrationskissen und/oder Modul signalisieren lassen.

Folgende optional erhältliche Zusatzmodule können an das Telefon angeschlossen werden:

- Vibrationskissen
- Blitzmodul
- Schaltmodul
- Akustikmodul

Headset-Anschluss

Standard-Headset-Anschluss mit einer 2,5 mm-Klinkenbuchse.

Kopfhöreranschluss

3,5mm-Kopfhörerausgang zum Anschluss eines Kopfhörers, Teleschlinge oder ähnlichem.

Telefon auf Werkseinstellungen zurücksetzen

Telefon auf Standardeinstellungen zurücksetzen

1. Drücken Sie die Taste **OK**. „Anzeigeerst“ wird im Telefondisplay angezeigt.
2. Geben Sie 0,4,2,2,0,0,0,1,1 über das Tastenfeld ein.
3. Drücken Sie die Taste **OK**. Ein kurzer Signalton ertönt.
4. Ziehen Sie den Netzteilstecker aus der Anschlussbuchse auf der Rückseite des Telefons.
5. Warten Sie drei Sekunden und stecken Sie anschließend den Netzteilstecker wieder in die Buchse ein.
6. Das Telefon ist nun auf die Werkseinstellung zurück gesetzt.

Auslieferungszustand:

Zielwahltasten:	leer
Speicher Wahlwiederholung:	leer
Speicher Rufnummernanzeige (CLIP):	leer
Telefonbuch:	leer
Hook/Flash:	300 ms
Wahlverfahren:	Tonwahl
Klingelton:	2
Tastentöne:	Eingeschaltet
Lautstärke:	Stufe 4

Stromausfallüberbrückung

Während eines Stromausfalles können Sie weiterhin Telefonate führen.

Soll die Displayanzeige auch während eines Stromausfalles betriebsbereit sein, können Sie 4 Batterien (Mignon oder AA) in das Telefon einsetzen.

Anmerkung:

Bei leeren Batterien wird im Display das Batterie-Leer-Symbol  angezeigt.

Wenn das Telefon nicht funktioniert

Allgemein

Vergewissern Sie sich, dass das Telefonkabel unbeschädigt und korrekt eingesteckt ist. Entfernen Sie eventuelle Zusatzausrüstung, Verlängerungskabel und andere Telefone. Wenn das Telefon danach funktioniert, wird der Fehler durch ein anderes Gerät verursacht. Versuchen Sie das Telefon z.B. bei einem Nachbarn anzuschließen. Wenn das Gerät dort funktioniert, ist Ihr Telefonanschluss eventuell gestört. Rufen Sie die Störungsstelle an.

Wenn es klingelt, wird keine Nummer angezeigt

- Die Rufnummernanzeige muss von Ihrem Netzbetreiber unterstützt werden.
- Wenn keine Rufnummer im Display angezeigt wird, bedeutet dies, dass keine Rufnummerninformation vorhanden ist, oder der Anrufer eine geheime Telefonnummer besitzt. Es kann sich aber auch um eine Vermittlungsstelle handeln.
- Bei Anschluss an einer Nebenstelle funktioniert die Rufnummernanzeige normalerweise nicht.

Das Telefon funktioniert nicht

- Vergewissern Sie sich, dass das Netzteil korrekt im Telefon und in der Steckdose eingesteckt ist.
- Vergewissern Sie sich, dass das Telefonkabel korrekt im Telefon und in der Telefonsteckdose eingesteckt ist.
- Schließen Sie ein anders Telefon an Ihren Telefonanschluss an. Wenn dieses Telefon funktioniert, ist Ihr Telefon vermutlich fehlerhaft.
- Verwenden Sie nur das Originalkabel oder ein Telefonkabel mit internationaler Belegung.

Anhang

Wartung und Pflege

Das Telefon ist wartungsfrei. Bei Verschmutzung sollten Sie das Gerät gelegentlich mit einem weichen, angefeuchteten Tuch reinigen. Verwenden Sie niemals Alkohol, Verdüner oder andere organische Lösungsmittel.

Das Telefon sollte nicht über längere Zeit direkter Sonneneinstrahlung ausgesetzt werden und darüber hinaus vor großer Hitze, Feuchtigkeit oder starker mechanischer Erschütterung geschützt werden.

Garantie

Das Telefon weist eine hohe Betriebssicherheit auf. Sollten trotz sachgerechter Montage und Bedienung Störungen auftreten, setzen Sie sich bitte mit Ihrem Fachhändler in Verbindung oder wenden Sie sich direkt an den Hersteller. Die Garantieleistung umfasst die kostenlose Reparatur sowie den kostenlosen Rückversand. Voraussetzung dafür ist das Einsenden in der Originalverpackung, werfen Sie diese also nicht weg. Die Garantie verfällt bei Schäden, die durch unsachgemäße Behandlung oder Reparaturversuche von nicht autorisierten Personen (Zerstörung des Gerätesiegels) herbeigeführt wurden. Garantiereparaturen werden nur bei Einsenden der ausgefüllten Garantiekarte und einer Kopie der Rechnung/Kassenbeleg des Fachhändlers durchgeführt. **Die Gerätenummer muss in jedem Fall mit angegeben werden.**



Umwelthinweis/Entsorgung

Entsorgung von gebrauchten elektrischen und elektronischen Geräten (anzuwenden in den Ländern der Europäischen Union und anderen europäischen Ländern mit einem separaten Sammelsystem für diese Geräte).

Das Symbol auf dem Produkt oder seiner Verpackung weist darauf hin, dass dieses Produkt nicht als normaler Haushaltsabfall zu behandeln ist, sondern an einer Annahmestelle für das Recycling von elektrischen und elektronischen Geräten abgegeben werden muss. Durch Ihren Beitrag zum korrekten Entsorgen dieses Produkts schützen Sie die Umwelt und die Gesundheit Ihrer Mitmenschen. Umwelt und Gesundheit werden durch falsches Entsorgen gefährdet. Materialrecycling hilft, den Verbrauch von Rohstoffen zu verringern. Weitere Informationen über das Recycling dieses Produkts erhalten Sie von Ihrer Gemeinde, den kommunalen Entsorgungsbetrieben oder dem Geschäft, in dem Sie das Produkt gekauft haben.

Technische Daten

Stromversorgung:

Netzteil:

Primär: 100-240 V 50 Hz / 150 mA Max -

Sekundär: 7.5 V DC / 500 mA

Abmessungen (LxBxH):

210 mm x 227 mm x 70 mm

Gewicht:

860 g



CE-Zeichen

Dieses Gerät erfüllt die Anforderungen folgender EU-Richtlinie:

- 2011/65/EG RoHS-Richtlinie
- 2002/96/EG WEEE-Richtlinie
- 1999/5/EG R&TTE-Richtlinie
- 2004/108/EG EMV-Richtlinie
- 2006/95/EG Niederspannungsrichtlinie

Die Konformität mit den o. a. Richtlinien wird durch das CE-Zeichen auf dem Gerät bestätigt. CE Konformitätserklärungen stehen im Internet unter www.humantechnik.com zur Verfügung.

Hiermit erklärt die Humantechnik GmbH, dass dieses Gerät in Übereinstimmung mit den grundlegenden Anforderungen und den anderen relevanten Vorschriften der 1999/5/EG Richtlinie steht.

Für die Konformitätserklärung besuchen Sie bitte die Webseite www.humantechnik.com

CE 0700

Technische Änderungen vorbehalten.



Safety instructions

To enable you to get your telephone working quickly and to use it safely, it is essential that you read the following safety instructions and the section on „Getting started“.

- **Attention:**
Your telephone can be set to a high volume. To protect your hearing or the hearing of people with normal hearing, particularly of children, from any damage caused by excessively loud volume, please observe the following information:
 1. Set the volume to a low level before you place the telephone handset on your ear.
 2. While using the device, set the volume to a level that is comfortable for you.
- Place the telephone on a non-slip surface.
- Lay the connecting cable safely in order to avoid the risk of accidents.
- Never expose the telephone to any of the following influencing factors:
 - sources of heat
 - direct sunlight
 - moisture
- Protect your telephone from damp, dust, aggressive liquids and steam.
- Only insert the connecting cable to the designated sockets/jacks.
- Only connect approved accessories to it.
- Never
 - open the telephone casing yourself!
 - carry the telephone by the connecting cables!

Pacemaker Safety

The flashtel comfort 3 BT is equipped with a permanent magnet for the “Autodetect” function of hearing aids.

Attention:

1. Before using the flashtel comfort 3 BT with a pacemaker or other medical device, consult your physician or the manufacturer of your pacemaker or other medical device.
2. If you have a pacemaker or other medical device, make sure that you are using this product in accordance with safety guidelines established by your physician or the pacemaker manufacturer.

Contents	page
Getting started	
Pack content	31
Telephone connection	31
Installing the batteries	31
Controls	
Controls on the front	32
Controls on the left / back / right	33
Buttons and their functions	34
Using the telephone	
Making calls	35
Answering calls	35
Using the telephone speaker during a call	35
Setting the tone	35
Last number redial	36
Redial for the last 10 telephone numbers dialed	36
Store one of the last 10 telephone number dialed	36
Deleting the last telephone number dialed	36
Deleting all telephone numbers dialed	37
Handset volume	37
Switching the microphone off/on	37
HOLD	37
Inserting a dialing pause (PABX)	37
Inquiry button (Recall time)	37
Telephone book	
Using the telephone book	38
Storing name/number	38
Placing a call with the telephone book	39
Editing an entry in the telephone book	39
Deleting an entry in the telephone book	39
One-touch dial keys	
Allocating telephone numbers to one-touch dial keys	40
Using the one-touch dial keys	40
Deleting one of the one-touch dial keys	40
Calling number display	
How it works	41
Reading and calling entries	41
Storing an entry	41
Deleting an entry	42
Deleting all entries	42

Settings

Language - Date format - Time format - Date & time-

Ring volume - Ring melody

Setting the language	43
Setting the date format	43
Setting the time format	43
Setting the date & time	43
Setting the ring volume	44
Setting the ring melody	44

Key tone - Contrast - Recall time (Flash)

Setting the key tone	45
Setting the contrast	45
Setting the recall time (Flash)	45

Dynamic font - Dialing mode - Call waiting -

Auto On Hook - Auto Amp - Mic Amp

Setting the dynamic font	46
Setting the dialing mode	46
Setting the call waiting	46
Setting the Auto On Hook	47
Setting the Auto Amp function	47
Setting the Mic Amp function	47

Bluetooth

Pairing of a Bluetooth headset	48
Connecting of a Bluetooth headset	48
Disconnecting of a Bluetooth headset	49
Removing of a paired headset	49

Additional ports

Connection jack for vibrating pillow and/or modules	50
Headset port	50
Headphone port	50

Resetting the telephone to the factory settings

Power failure operation

Troubleshooting

General information	51
No number appears when the phone rings	51
The telephone doesn't work	51

Appendix

Maintenance and care	52
Warranty	52
Environmental note/ Waste disposal	52
Technical data	53
CE-symbol	53

Getting started

Pack content

Please check if all following components are included:

- Telephone base unit
- Telephone handset
- Handset cord
- Telephone cable
- 7.5V plug-in PSU
- Operating instructions
- Guarantee card

If any parts are missing please immediately contact your dealer or the manufacturer directly.

Telephone connection

1. Insert the handset cord (spiral-shaped cable) into the jack marked with a receiver symbol on the left or right side of the base unit and into the handset.
2. Insert the smaller plug for the telephone cable into the "LINE" jack (back of the base unit). Insert the larger plug into the socket for your telephone line.
3. Insert the plug-in mains adapter cable into the "DC 7.5V" jack. Plug the mains adapter into a 230 V mains socket.

Warning!

Don't place the telephone close to televisions, VDUs, fans, etc. so as to minimize the risk of interference. Don't place the telephone in direct sunlight or close to a source of heat. Only use the original telephone cable or a comparable cable with an international configuration.

Installing the batteries

1. Remove the battery compartment cover by unscrewing the screw and sliding the cover off.
2. Insert 4 fresh AA size batteries while observing the +/- polarity marks in the battery compartment.
3. Replace the battery compartment cover and secure it with the screw.
4. Connect the telephone cable to the wall outlet for telephone.

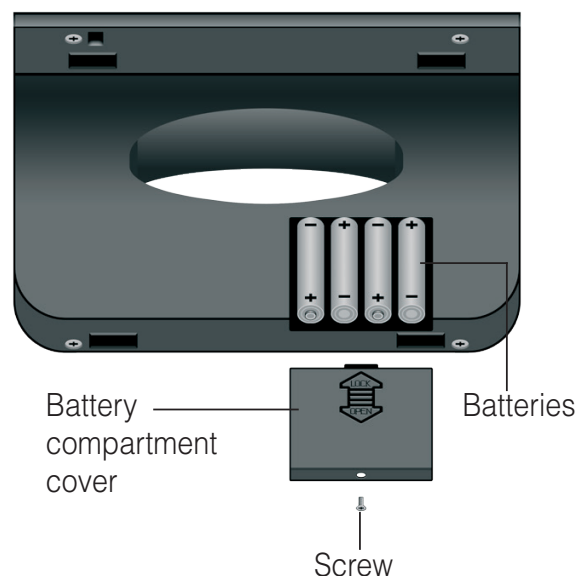

Controls

Controls on the front

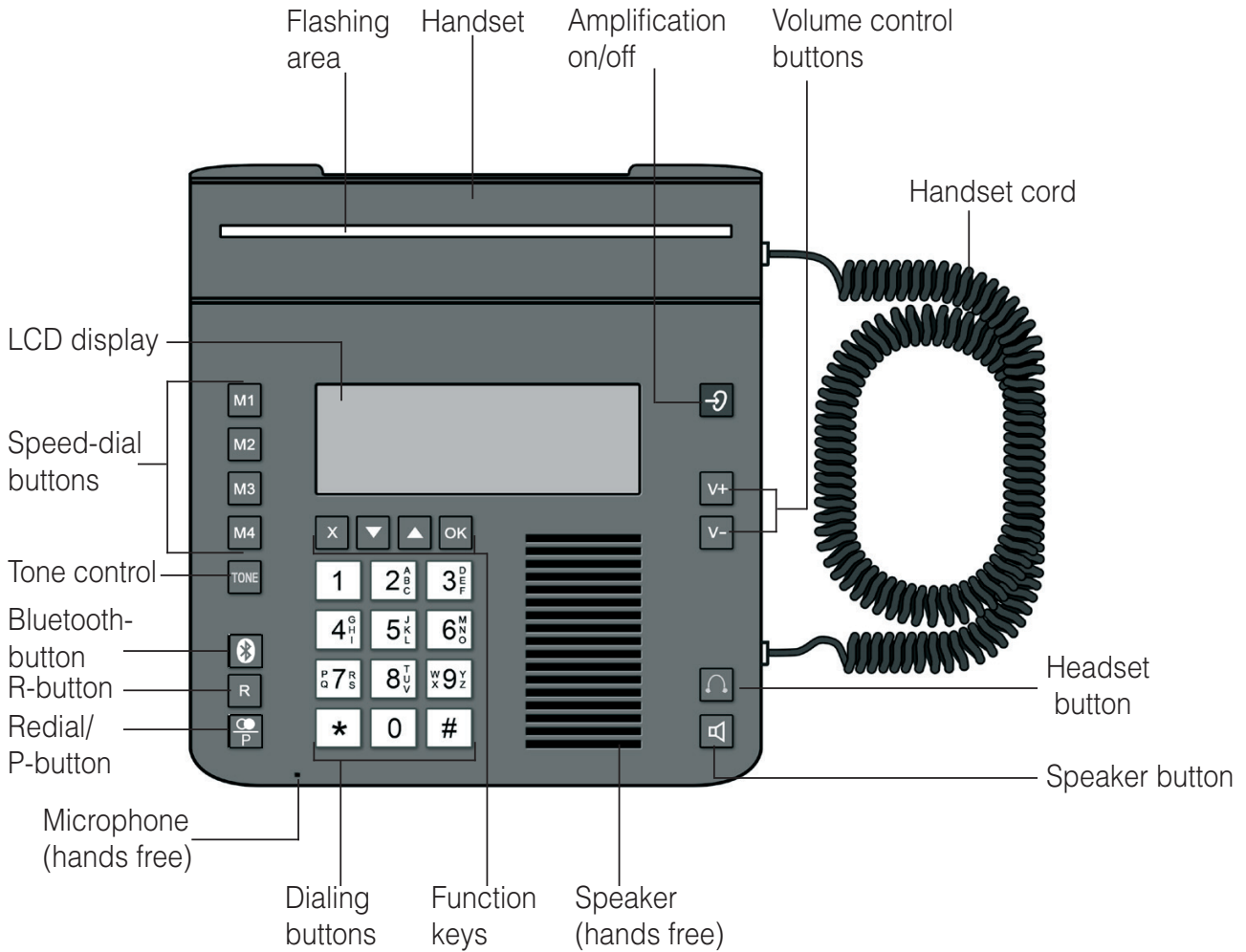

Controls on the left

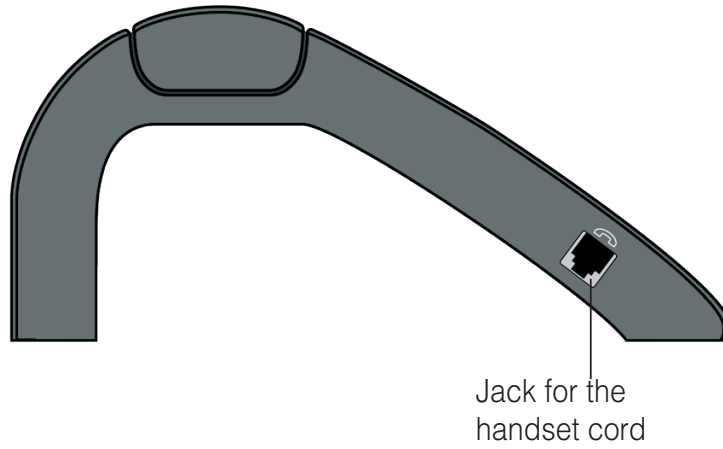



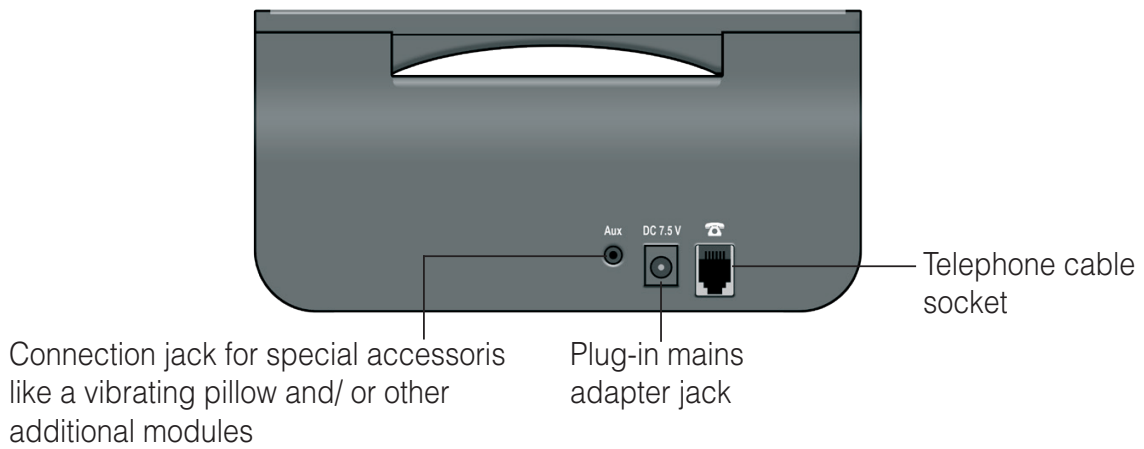



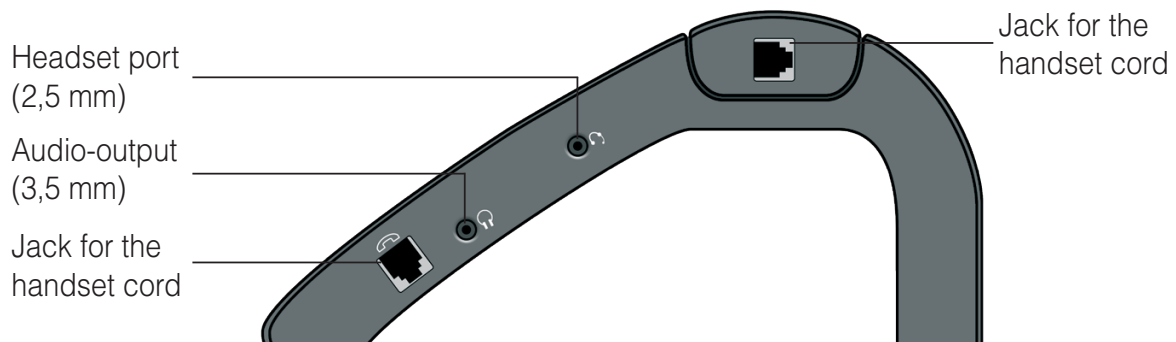









Controls on the back



Controls on the right







Buttons and their functions





-  Speed-dial buttons
-  Tone control during a phone call
-  Bluetooth button:
– Making a phone call over a connected Bluetooth headset
– Engage the line, hang up
-  Inquiry button, e.g. for putting calls through if the telephone is connected to a telephone system
-  Redial / Pause key: Insert pause while dialing a number
-  Back / Delete last entry/ Phonebook/ Switching the microphone off/on
-  Arrow keys down/up: Scroll through menu
-  OK button: Confirm selection, Select menu, HOLD button
-   To enter the digits 0-9
-  To enter *
-  To enter #
-  Amplification on / off
-   Volume control button
-  Headset button:
– Making a phone call over a connected Headset
– Engage the line, hang up
-  Speaker button:
– „Hands-free talking“: engage the line, hang up
– Enable/disable „conference“ mode during a call

Using the telephone

Making calls

1. Lift up the handset or press the  button. If you want to make a phone call over a connected headset press .
2. Dial the telephone number.
3. In order to end the call, replace the handset or press either the  button or the  button.

Answering calls

1. The telephone rings.
2. Lift up the handset or press the  button. If you want to make a phone call over a connected headset press .
3. In order to end the call, replace the handset or press either the  button or the  button.



Using the telephone speaker during a call

1. Press the  button to activate the telephone speaker during a call. The handset speaker remains activated.
2. You can now replace the handset and continue the call over the telephone speaker and integrated microphone.
3. To deactivate the telephone speaker again lift up the handset.

Note:

A call is ended if you press the  button while the handset is on the cradle.



Setting the tone

1. Press the  button to adjust the tone during a phone call.
2. The tone can be adjusted in four steps by pressing the .

Note:





The setting of the tone works only if the handset is lift up or with a connected headset. During a call over the telephone speaker the tone can not be adjusted.

Last number redial

1. Press the  button. The last dialed number will be shown on the display.
2. Lift up the handset or press either the  button or the  button if a headset is connected. The number is redialed.

Redial for the last 10 telephone numbers dialed











The last 10 telephone numbers dialed will be stored in the telephone automatically.

1. Press .
2. Use  or  to page between the entries.
3. Once the number you are looking for appears in the display, lift the handset or press either the  button or the  button if a headset is connected. The number you have selected will be dialed automatically.





Note:

The handset must be on the cradle while you are selecting the telephone number you want to redial.





Store one of the last 10 telephone number dialed

1. Press .
2. Use  or  to page between the entries.
3. Once the number you are looking for appears in the display, press .
Use  or  to page to "Store".
4. Choose "Store" to store the chosen entry and press .
5. "Number:" and the phonenumber will be shown in the display. Press  to confirm.
6. Now "Name:" will be shown and you can enter a name for the telephone number.
7. After you have entered the name, press .
8. Now you can select a ringtone for your entry.
9. Press  to confirm and save your entry.

Deleting the last telephone number dialed

1. Press .
2. Use  or  to page between the entries.
3. Once the number you are looking for appears in the display, press .
"Erase" will appear in the telephone display.
4. Press  to delete the chosen entry.



Deleting all the telephone numbers dialed



1. Press .
2. Press  and use ▼ or ▲ to page between “Erase”, “Erase all” and “Store” .
3. Choose “Erase all” if you want to delete all entries and press .
4. “Erase all?” will appear in the display and press  to confirm.

Handset volume





The handset volume can be adjusted during a call with the  and  push buttons on the front side of the telephone.



Additional amplification can be switched on by pressing the  button. When additional amplification is activated, the handset volume can be raised to up to 30 dB. If the amplification is switched on, the  button will light up.

The additional amplification will be switched off by pressing the  button again.

Switching the microphone off/on

You can switch the microphone on your telephone off and on during a telephone call.

Procedure for switching off the microphone:

1. Press the button . The microphone is now deactivated.
2. Press the button  again to switch the microphone back on.

HOLD

This function enables you to interrupt a conversation temporarily without ending the call.

Press the  button to interrupt the conversation temporarily.

Inserting a dialing pause (PABX)

Press the  button to interrupt dialing for 1 second.

Inquiry button (Recall time)

This function is required in order to activate certain T-Net features. If you press the  button, the telephone line is interrupted for a certain length of time.









Telephone book

Using the telephone book

Names and numbers can be stored in the telephone book. Once a telephone number is stored, you can call that number by pressing a minimum number of keys. Up to 30 telephone numbers can be stored in the telephone book. Each telephone number can contain up to 24 digits.

Storing name/number

To make new entries in the telephone book, proceed as follows:





1. Enter the desired telephone number on the keypad. Press  to delete the last digit entered.
2. Press . „Number:“ and the entered telephone number will be shown in the display.
3. Press  again and enter a desired name to the telephone number over the keypad.
4. Press the corresponding key as frequently as necessary to select the desired letter (see table below). Press  to delete the last letter entered.
5. Press  to confirm your name entry and switch to the selection of the ringtone for the entry.
6. Use  or  to page between the ringtones.
7. Press  to complete the programming process.

Key	Letter / character
0	0
1	[Space] _ * , 1
2	Aa Bb Cc (2
3	Dd Ee Ff) 3
4	Gg Hh Ii # 4
5	Jj Kk Ll / 5
6	Mm Nn Oo ' 6
7	Pp Qq Rr Ss 7
8	Tt Uu Vv ? 8
9	Ww Xx Yy Zz 9













Note

If you want to shift the case between upper and lower, while entering letters, press the key .







Placing a call with the telephone book

1. Press .
2. Use  or  to select the desired entry.
3. Lift up the handset or press either the  button or the  button to dial the number you have selected.

Editing an entry in the telephone book

1. Press . The first entry in the telephone book will be shown.
2. Use  or  to select the desired entry you would like to edit.
3. Press  after you have selected the desired entry. "Edit" will be shown in the telephone display.
4. Press  and the number of the entry will be shown on the telephone display.
5. Press  to delete a number or press the desired number on the keypad.
6. Press  to confirm your number entry and switch to the entry of the name.
7. Press  to delete a letter or press the corresponding key as frequently as necessary to select the desired letter (see table on page 36).
8. Press  to confirm your name entry and switch to the selection of the ringtone for the entry.
9. Use  or  to page between the ringtones.
10. Press  to complete the programming process.







Deleting an entry in the telephone book

1. Press . The first entry in the telephone book will be shown.
2. Use  or  to select the desired entry you would like to delete.
3. Press  after you have selected the desired entry. "Edit" will be shown in the telephone display.
4. Use  or  to select "Erase".
5. Press  and the selected entry will be deleted.

One-touch dial keys



Allocating telephone numbers to one-touch dial keys

The 4 speed-dial keys can be programmed with any telephone number.







1. Enter the desired telephone number on the keypad. Press  to delete the last digit entered if necessary.
2. Press the desired one-touch dial key for longer than 3 seconds. „Number:“ and the entered telephone number will be shown in the display.
3. Press  again and enter a desired name to the telephone number over the keypad.
4. Press the corresponding key as frequently as necessary to select the desired letter (see table on page 36). Press  to delete the last letter entered if necessary.
5. Press  to confirm your name entry and switch to the selection of the ringtone for the entry.
6. Use  or  to page between the ringtones.
7. Press  to assign the selected number to the corresponding location.

Using the one-touch dial keys

Take the handset from the cradle or press either the  button or the  button.

If you press one of the keys marked  ...  the telephone number stored for that key will be dialed automatically.

Deleting one of the one-touch dial keys

1. Press . The first entry in the telephone book will be shown.
2. Use  or  to page to the desired one-touch dial entry in the phonebook. One-touch dial entries are marked with M1...M4.
3. Press .
4. „Edit“ will be shown in the telephone display.
5. Use  or  to page between „Edit“ and „Erase“.
6. Press  after you have chosen „Erase“.
7. The telephone number is deleted from the one-touch dial key and from the telephone book.

Calling number display

How it works



The number of the person calling you will appear in the telephone display. The telephone supports both of the current systems (DTMF/ FSK). Your telephone will store the last 20 calling numbers automatically. If the memory is full, the oldest entry will be deleted.

Important!

Calling number display will only work if this service is supported by your telecom supplier. Please inquire with your telephone company.

Reading and calling entries







The last 20 telephone numbers recognized will be automatically stored in the telephone.

1. Press ▼ or ▲ to enter the calling number display. The last entry will be shown in the display.
2. Use ▼ or ▲ to page between the entries. The first 12 digits of the telephone number or a stored name will appear in the display. Additionally the date and the time of the call record will be shown.
3. Once the desired telephone number appears in the display, lift the handset or press either the  button or the  button. The number you have selected will be dialed.

Note:

The handset must be resting on the cradle when you select the telephone number.

Storing an entry

1. Press ▼ or ▲ to enter the calling number display. The last entry will be shown in the display.
2. Use ▼ or ▲ to page between the entries.
3. Press  if the desired entry will be shown. "Store" will be shown in the telephone display.
4. Press . „Number:“ and the telephone number will be shown in the display.
5. Press  again and enter the desired name of the telephone number on the keypad.
6. Press the corresponding key as frequently as necessary to select the desired letter (see table on page 36). Press  to delete the last letter entered.
7. Press  to confirm your name entry and switch to the selection of the ringtone for the entry.
8. Use ▼ or ▲ to page between the ringtones.
9. Press  to complete the programming process.

Deleting an entry

1. Press ▼ or ▲ to enter the calling number display. The last entry will be shown in the display.
2. Use ▼ or ▲ to page between the entries.
3. Press **OK** if the desired entry will be shown.
“Store” will be shown in the display.
4. Use ▼ or ▲ to page between „Store“, „Erase“ and „Erase all“.
5. Choose “Erase” and press **OK** to delete the chosen entry.







Deleting all entries

1. Press ▼ or ▲ to enter the calling number display. The last entry will be shown in the display.
2. Press **OK**. “Store” will be shown in the display.
3. Use ▼ or ▲ to page between „Store“, „Erase“ and „Erase all“.
4. Choose “Erase all” and press **OK**. “Erase all?” will be shown in the display.
5. Press **OK** again to confirm and delete all entries.









Settings

Language - Date format - Time format - Date & time - Ring volume - Ring melody









Setting the language

1. Press . „Set Display“ will be shown in the display.
2. Press  again. „Set Language“ will be shown in the display.
3. Press  to enter the language selection.
4. Use  or  to page to the desired language.
5. Press  to confirm your selection.





Setting the date format

1. Press . „Set Display“ will be shown in the display.
2. Press  again to enter the display setting menu.
3. Use  or  to page to “Date Format”.
4. Press  to enter the date format selection.
5. Use  or  to page between “MM-DD” (MonthMonth-DayDay) and „DD-MM“ (DayDay-MonthMonth).
6. Press  to confirm your selection.

Setting the time format

1. Press . „Set Display“ will be shown in the display.
2. Press  again to enter the display setting menu.
3. Use  or  to page to “Hour Format”.
4. Press  to enter the time format selection.
5. Use  or  to page between “12hour clock” and “24hour clock”.
6. Press  to confirm your selection.

Setting the date & time

1. Press . „Set Display“ will be shown in the display.
2. Use  or  to page to “Date & Time”.
3. Press  to enter the date and time menu. “Time:” will be shown in the display and the first number of the hours blinks.
4. Use the keypad to enter the hours.
5. The telephone switches to the minutes after the enter of the hours and the first digit blinks.
6. Use the keypad to enter the minutes.
7. Press . The telephone switches to the date entry and the first digit blinks.

8. Use the keypad to enter the numbers for the date. It depends on the setting of the date format if you start with the day and followed by the month or vice versa.
The telephone switches to the next digit after each keypad entry.
9. Press **OK**. „YEAR:” and the set number of the year will be shown on the display.
Additionally the third digit blinks.
10. Use the keypad to enter the desired number of the year.
11. Press **OK** to confirm your entries.

Setting the ring volume

1. Press **OK**. „Set Display” will be shown in the display.
2. Use ▼ or ▲ to page to „Set Phone”.
3. Press **OK** to enter the phone setting menu. „Set Ring” will be shown in the display.
4. Press **OK**. „Ringer volu.” will be shown in the display.
5. Press **OK** to enter the ring volume selection.
6. Use ▼ or ▲ to page between OFF and 5 volume levels.
7. Press **OK** to confirm your selection.











Setting the ring melody

1. Press **OK**. „Set Display” will be shown in the display.
2. Use ▼ or ▲ to page to „Set Phone”.
3. Press **OK** to enter the phone setting menu. „Set Ring” will be shown in the display.
4. Press **OK**. „Ringer volu.” will be shown in the display.
5. Use ▼ or ▲ to page to “Ringer tone”.
6. Press **OK** to enter the ring melody selection. The set ring tone will be shown.
7. Use ▼ or ▲ to page between 10 different melodies. You hear the ring tone.
8. Press **OK** to confirm your selection.









Settings

Key tone - Contrast - Recall time (Flash)

Setting the key tone

1. Press . „Set Display” will be shown in the display.
2. Use  or  to page to „Set Phone”.
3. Press  to enter the phone setting menu. “Set Ring” will be shown in the display.
4. Press . „Ringer volu.” will be shown in the display.
5. Use  or  to page to „Keypad Tones”.
6. Press  to enter the key tone menu.
7. Use  or  to page between “ON” and “OFF”.
8. Press  to confirm your selection.

Setting the contrast

1. Press . „Set Display” will be shown in the display.
2. Press  again. „Set Language” will be shown in the display.
3. Use  or  to page to “Set Contrast”.
4. Press  to enter the contrast selection. The set contrast level will be shown.
5. Use  or  to page between 8 different contrast levels.
6. Press  to confirm your selection.









Setting the recall time (Flash)

1. Press . „Set Display” will be shown in the display.
2. Use  or  to page to „Set Phone”.
3. Press  to enter the phone setting menu. “Set Ring” will be shown in the display.
4. Use  or  to page to „Set Flash”.
5. Press  to enter the recall time selection. „300ms” will be shown in the display.
6. Use  or  to page between 100ms, 300ms, and 600ms.
7. Press  to confirm your selection.











Settings

Dynamic font - Dialing mode - Call waiting











Setting the dynamic font

1. Press . „Set Display” will be shown in the display.
2. Press  again to enter the display setting menu.
3. Use  or  to page to “Dim:X--->x”.
4. Press  to enter the dynamic font menu.
5. Use  or  to page between “ON” and “OFF”.
6. Press  after you have chosen the desired setting.

Setting the dialing mode

1. Press . „Set Display” will be shown in the display.
2. Use  or  to page to „Set Phone”.
3. Press  to enter the phone setting menu. “Set Ring” will be shown in the display.
4. Use  or  to page to „Dialing Mode”.
5. Press  to enter the dialing mode setting menu.
6. Use  or  to page between “Tone” and “Pulse”.
7. Press  after you have chosen the desired setting.











Setting the call waiting

1. Press . „Set Display” will be shown in the display.
2. Use  or  to page to „Set Phone”.
3. Press  to enter the phone setting menu. “Set Ring” will be shown in the display.
4. Use  or  to page to “Call waiting”.
5. Press  to enter the call waiting setting menu.
6. Use  or  to page between “ON” and “OFF”.
7. Press  after you have chosen the desired setting.







Settings

Auto On Hook - Auto Amp - Mic Amp







Setting the Auto On Hook

1. Press . „Set Display” will be shown in the display.
2. Use  or  to page to „Set Phone”.
3. Press  to enter the phone setting menu. “Set Ring” will be shown in the display.
4. Use  or  to page to “AUTO ON HOOK”.
5. Press  to enter the auto on hook setting menu.
6. Use  or  to page between “ON” and “OFF”.
7. Press  after you have chosen the desired setting.

Setting the Auto Amp function

1. Press . “Set Display” will be shown in the display.
2. Use  or  to page to “Auto AMP”.
3. Press  to enter the Automatic amplification menu. “OFF” will be shown in the display.
4. Use  or  to page between “ON” and “OFF”.
5. Press  after you have chosen the desired setting.







Setting the Mic Amp function

1. Press . “Set Display” will be shown in the display.
2. Use  or  to page to “Mic AMP”.
3. Press  to enter the Microphone amplification menu. “0dB” will be shown in the display.
4. Use  or  to page between “+4dB”, “0dB” and “-4dB”.
5. Press  after you have chosen the desired setting.











Bluetooth

For information on your Bluetooth headset or any other Bluetooth receiver device, please consult the respective manufacturer's manual.

Pairing of a Bluetooth headset

1. Press . "Set Display" will be shown in the display.
2. Use  or  to page to "Bluetooth".
3. Press  to enter the "Bluetooth" menu.
"Add device" will be shown in the display.
4. Press . "Please wait." will be shown in the display.
5. Start the pairing procedure of your Bluetooth headset or other Bluetooth-enabled receiver device. Please refer to the device's according manual.
6. After a short while, the name of the respective Bluetooth receiver will appear on the display.
7. Press  and please wait 3 seconds.
8. A confirmation tone is given by the telephone. Both units have been successfully paired and the -icon is displayed on the screen.













Connecting of a Bluetooth headset

1. Press . "Set Display" will be shown in the display.
2. Use  or  to page to "Bluetooth".
3. Press  to enter the "Bluetooth" menu.
"Add device" will be shown in the display.
4. Use  or  to page to "Device list".
5. Press . The name of the first Bluetooth headset in the list is displayed.
6. Browse the paired devices by using the buttons  or .
7. Press  when the desired device is displayed. "Connect" will be shown in the display.
8. Press  to connect with the selected device.













Note:

In order to connect a Bluetooth headset or any other Bluetooth receiving device with the telephone, the device has to be switched on.

Disconnecting of a Bluetooth headset

1. Press . "Set Display" will be shown in the display.
2. Use  or  to page to "Bluetooth".
3. Press  to enter the "Bluetooth" menu.
"Add device" will be shown in the display.
4. Use  or  to page to "Device list".
5. Press . The name of the first Bluetooth headset in the list is displayed.
6. Browse the paired devices by using the buttons  or .
7. Press  when the desired device is displayed. "Connect" will be shown in the display.
8. Use  or  to page to "Disconnect".
9. Press  to disconnect with the selected device.

Removing of a paired headset

1. Press . "Set Display" will be shown in the display.
2. Use  or  to page to "Bluetooth".
3. Press  to enter the "Bluetooth" menu.
"Add device" will be shown in the display.
4. Use  or  to page to "Device list".
5. Press . The name of the first Bluetooth headset in the list is displayed.
6. Browse the paired devices by using the buttons  or .
7. Press  when the desired device is displayed. "Connect" will be shown in the display.
8. Use  or  to page to "Remove".
9. Press  to remove the selected device from the list.

Additional ports

Connection jack for vibrating pillow and/or modules

Your telephone is equipped with a connection jack for a vibrating pillow or other additional signaling modules. You can take advantage of this option to signal an incoming call not only with a very loud ring and the very bright flashing light, but also with an optionally available vibrating pillow and/ or other module.

The following optional modules can be connected to the telephone:

- Vibrating pillow
- Flash module
- Switch module
- Acoustic module

Headset port

Standard headset port with a 2.5 mm jack.

Headphone port

3.5mm output for connecting headphones, an induction loop or such like.

Resetting the telephone to the factory settings

Setting the telephone to the default settings

1. Press **OK**. „Set Display” will be shown in the display.
2. Enter 0,4,2,2,0,0,0,1,1 over the keypad
3. Press **OK**. You hear a signal tone.
4. Disconnect the small PSU plug from the DC connection jack at the backside of the telephone.
5. Please wait three seconds and reconnect the small PSU plug with the DC connection jack.
6. The telephone is set to the default settings now.

Default settings:

One-touch dial keys:	Empty
Redial memory:	Empty
Calling number display memory (CLIP):	Empty
Telephone book:	Empty
Recall time:	300 ms
Dialing mode:	Tone
Ring tone:	2
Keypad tones:	Switched on
Volume:	Level 4

Power failure operation

Should there be a power failure, you can still use your telephone.

If you would like to use the display function during a power failure, you can put 4 batteries (mignon or AA) into the telephone.

Note:

The dead-battery symbol  will appear in the display if the batteries are dead.

If your telephone doesn't work...

General information

Make sure that the telephone cable isn't damaged and is correctly inserted. Disconnect any additional equipment, extension cables and other telephones. If the telephone works then, this indicates that the fault is caused by another piece of equipment. Try to connect your telephone to a neighbor's line, for example. If it works there, this indicates that there may be a fault on your telephone line. Call the service provider to report the fault.

No number appears when the phone rings

- Calling number display is a function that has to be supported by your service provider.
- If no calling number appears in the display, this means that no calling number information is available or that the caller has an unlisted number. This can also happen when a call is received from a telephone exchange.
- If the telephone is connected to an extension, the calling number display function will not usually work.

The telephone doesn't work

- Make sure that the mains adapter is correctly inserted into the telephone and into the mains socket.
- Make sure that the telephone cable is correctly inserted into the telephone and into the telephone socket.
- Connect another telephone to your telephone line. If it works, it indicates that your telephone is probably faulty.
- Only use the original cable or a telephone cable with an international configuration.

Appendix

Maintenance and care

The telephone is maintenance-free. If the telephone becomes dirty, wipe it occasionally with a soft, damp cloth. Never use alcohol, thinner or other organic solvents.

The telephone should never be exposed to sunlight for a long time and should also be protected from intense heat, moisture or strong mechanical vibrations.

Warranty

The telephone is a very reliable product. Should a malfunction occur despite the unit having been set up and operated correctly, please contact your dealer or the manufacturer directly. This warranty covers the repair of the product and returning it to you free of charge. It is essential that you send in the product in its original packaging, so do not throw the packaging away. The warranty does not apply to damage caused by incorrect handling or attempts to repair the unit by people not authorised to do so (destruction of the seal on the unit). Repairs will only be carried out under warranty if the completed warranty card is returned accompanied by a copy of the dealer's invoice/till receipt. **Always specify the product number in any event.**



Environmental note/ Waste disposal

Disposal of used electrical and electronic equipment (applicable in the countries of the European Union and other European countries with a separate collection system for these devices).

The symbol on the product or its packaging indicates that this product should not be treated as normal household waste. It should be handed in to a collection center for recycling electrical and electronic equipment. By playing your part in ensuring the correct disposal of this product, you will be safeguarding the environment and the health of other people. The environment and health are jeopardized by incorrect disposal. Material recycling helps to reduce the consumption of raw materials. You can obtain further information about recycling this product from your local council, from local waste disposal operators and from the shop where you bought the product.

Technical data

Power supply:

Plug-in PSU:

Primary: 100-240 V 50 Hz / 0.2A Max -

Secondary: 7.5 V DC / 300 mA

Dimensions (WxDxH):

178 mm x 210 mm x 96 mm

Weight:

900 g



CE symbol

This telephone satisfies the following EU directives:

- 2011/65/EC RoHS directive
- 2002/96/EC WEEE directive
- 1999/5/EC R&TTE directive
- 2004/108/EC EMC directive
- 2006/95/EC Low voltage directive

Compliance with the directives listed above is confirmed by the CE seal on the telephone. CE compliance declarations are available on the Internet at www.humanteknik.com.

Hereby, Humanteknik GmbH declares that this device is in compliance with the essential requirements and other relevant provisions of Directive 1999/5/EC. For the declaration of conformity, visit the Web site www.humanteknik.com

CE 0700

Technical specifications subject to change without notice.



Consignes de sécurité

Pour utiliser au mieux les fonctionnalités de votre téléphone et en toute sécurité, nous vous conseillons de lire attentivement les instructions suivantes ainsi que le chapitre «Mise en service».

- **Attention :**

Votre téléphone est équipé d'un amplificateur sonore. Pour ne pas mettre en danger votre ouïe ou celle de personnes ne nécessitant pas d'amplification, en particulier celle des enfants, veuillez tenir compte des indications suivantes :

1. Réglez le niveau sonore au plus bas avant de porter l'écouteur à votre oreille.
2. Réglez le volume sonore en cours de communication au niveau qui vous convient.

- Placer l'appareil sur une surface non dérapante.
- Installez le câble de raccordement dans un endroit sûr pour éviter tout risque d'accident.
- N'exposez pas votre appareil aux influences suivantes :
 - sources de chaleur
 - exposition directe aux rayons du soleil
 - humidité
- Protégez l'appareil contre l'eau, l'humidité, la poussière, les liquides et les vapeurs corrosives.
- Raccordez les câbles du téléphone uniquement dans les prises prévues.
- Ne raccordez que les accessoires homologués.
- Ne jamais
 - ouvrir soi-même le téléphone !
 - porter le téléphone par son câble de raccordement !

Précautions d'usage pour les porteurs de stimulateurs cardiaques

Le flashtel confort 3 BT est équipé d'un aimant permanent pour l'activation automatique de la fonction «T» des aides auditives qui en sont munies.

Attention :

1. Si vous êtes porteurs de stimulateurs cardiaques ou autre appareillage médical, consultez avant toute utilisation du flashtel confort 3 BT votre médecin ou le fabricant du stimulateur cardiaque ou de l'appareil médical.
2. Si vous êtes dépendant d'un stimulateur cardiaque ou d'un autre appareil médical, assurez-vous que ce produit ne fait l'objet d'aucune contre indication d'utilisation de votre médecin ou du fabricant du stimulateur cardiaque ou du fabricant de l'appareil médical.

Sommaire	Page
Mise en service	
Contenu de l'emballage	57
Raccordement du téléphone	57
Insertion des piles	57
Éléments de commande	
Éléments de commande sur la face avant	58
Éléments de commande à gauche/ au dos/ à droite	59
Signification des touches	60
Utilisation	
Passer un appel	61
Recevoir un appel	61
Utilisation du haut-parleur pendant une communication	61
Réglage de la tonalité	61
Touche de rétroappel	62
Rappel de l'un des 10 derniers numéros composés	62
Enregistrer l'un des 10 derniers numéros composés dans le répertoire téléphonique	62
Supprimer les derniers numéros composés	62
Supprimer tous les numéros composés	63
Réglage du volume du combiné	63
Désactivation/Activation du microphone	63
Attente d'un appel (HOLD)	63
Pause lors de la composition d'un numéro (PABX)	63
Touche de transmission (HOOK/FLASH)	63
Répertoire téléphonique	
Utilisation du répertoire téléphonique	64
Ajouter un contact au répertoire	64
Appeler un contact à partir du répertoire	65
Modifier un contact dans le répertoire	65
Supprimer un contact du répertoire	65
Touches de numérotation directe	
Attribuer des numéros de téléphone aux touches de numérotation directe	66
Passer un appel à l'aide des touches de numérotation directe	66
Supprimer les numéros des touches numérotation directe	66
Affichage du numéro de l'appelant	
Comment ça marche	67
Lecture du numéro de l'appelant et passage d'appel à partir du journal d'appel	67
Enregistrer un numéro du journal d'appel dans le répertoire	67
Supprimer un appel dans le journal d'appel	68
Supprimer tous les appels dans le journal d'appel	68

Réglages

Langue - Format date - Format heure - Date & Heure

Volume de la sonnerie - Mélodie de la sonnerie

Réglage de la langue	69
Réglage du format date	69
Réglage du format heure	69
Réglage date & heure	69
Réglage du volume de la sonnerie	70
Réglage de la sonnerie	70

Bips clavier - Contraste - Temps de réponse

Réglage des bips clavier	71
Réglage du contraste	71
Temps de reponse	71

Écriture dynamique - Numérotation - Appel attente -

Raccrocher automatique - Amplification automatique -

Amplification microphone

Réglage de l'écriture dynamique	72
Réglage de numérotation	72
Réglage du appel attente	72
Réglage de raccrocher automatique	73
Réglage de l'amplification automatique	73
Réglage de l'amplification microphone	73

Bluetooth

Appairer un accessoire Bluetooth	74
Connecter un accessoire Bluetooth	74
Déconnecter un accessoire Bluetooth	75
Retirer un appareil appairé de la liste	75

Raccordements supplémentaires

Prise de raccordement pour coussin vibrant et/ou modules	75
Raccordement d'un casque téléphonique	75
Raccordement d'un casque d'écoute	75

Rétablissement de la configuration initiale du téléphone

76

Fonctionnement en cas de panne de courant

77

Si le téléphone ne fonctionne pas

Généralités	77
Aucun numéro ne s'affiche lorsque le téléphone sonne	77
Le téléphone ne fonctionne pas	77

Annexe

Maintenance et entretien	78
Garantie	78
Consigne environnementale / élimination	78
Caractéristiques techniques	79
Marquage CE	79

Mise en service

Contenu de l'emballage

Vérifiez si toutes les pièces énumérées ci-dessous sont bien présentes :

- Téléphone
- Combiné
- Cordon spiralé
- Câble téléphone
- Bloc-secteur 7,5 V
- Mode d'emploi
- Certificat de garantie

En cas de livraison incomplète veuillez contacter immédiatement votre vendeur.

Raccordement du téléphone

1. Raccordez le combiné à l'aide du cordon spiralé dans la prise identifiée par le symbole combiné sur la base.
2. Insérez le connecteur du câble téléphonique dans la prise au dos de l'appareil (symbole téléphone). Branchez l'autre extrémité dans la prise téléphonique murale.
3. Raccordez le câble du bloc-secteur de plus grande taille dans la prise DC 7,5 V de la base et branchez le bloc-secteur à une prise de courant 230 V.

Attention !

Ne pas placer le téléphone à proximité de postes de télévision, d'écrans, de ventilateurs ou d'appareils similaires afin de réduire au minimum le risque de perturbations. Ne pas exposer le téléphone au rayonnement direct du soleil et ne pas le placer à proximité d'une source de chaleur.

N'utiliser que le câble d'origine du téléphone ou un câble téléphonique avec un câblage international.

Insertion des piles

Ces piles sont optionnelles et ne sont pas incluses dans le contenu de la livraison.

Voir chapitre «Fonctionnement en cas de panne de courant» page 77.

Le téléphone doit être débranché du secteur et de la ligne téléphonique.

1. Dévissez puis retirez le couvercle du compartiment à piles.
2. Insérez 4 nouvelles piles AA en respectant les polarités indiquées dans le compartiment à piles.
3. Refermez le compartiment à piles et revissez-le.
4. Raccordez le téléphone à nouveau à la prise téléphonique et à la prise secteur.

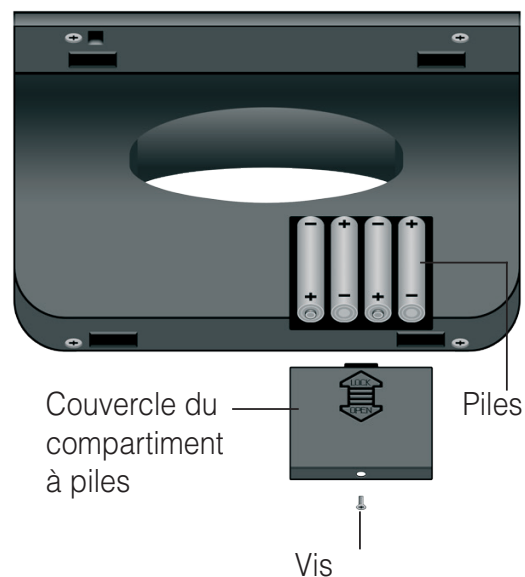

Eléments de commande

Eléments de commande sur la face avant

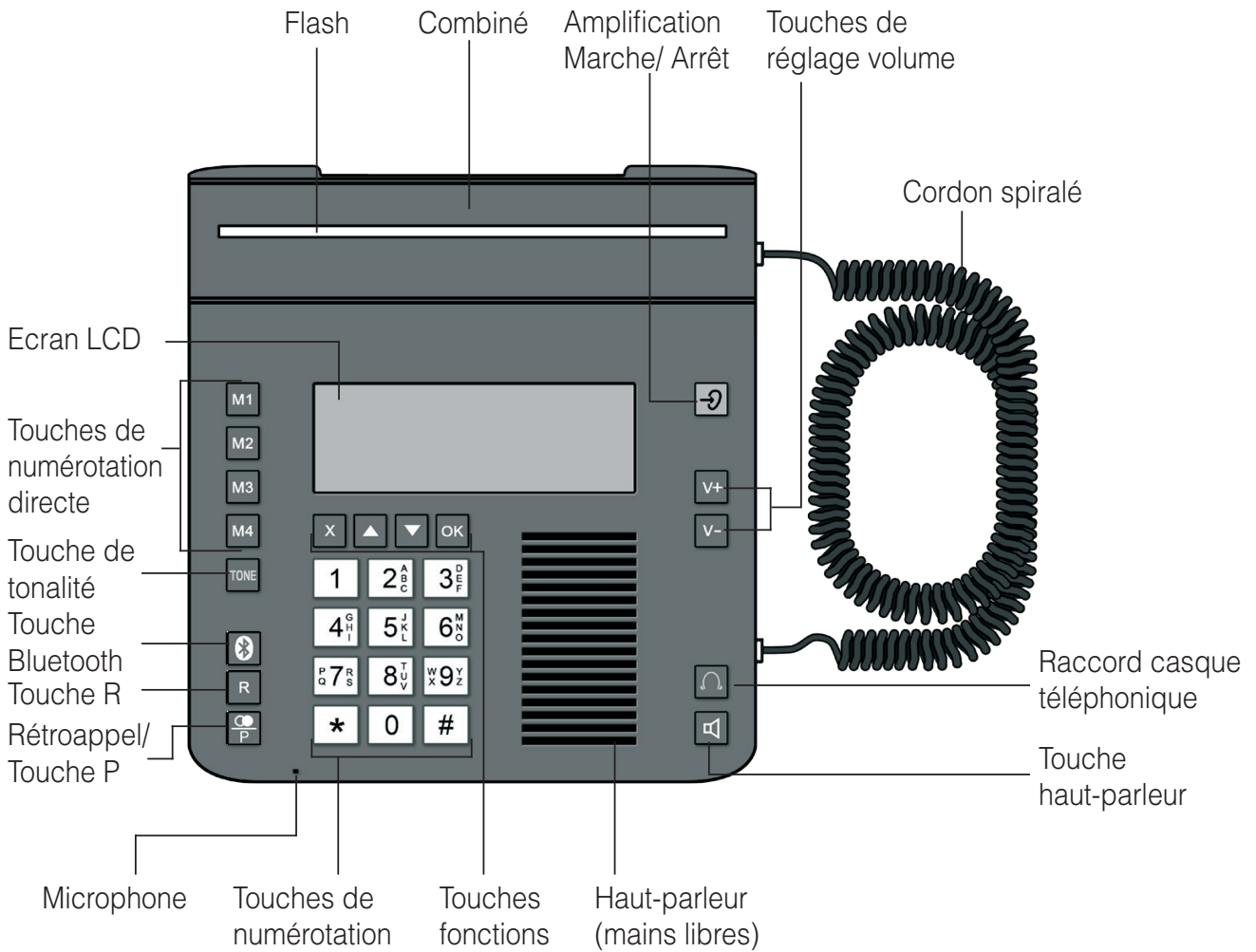

Éléments de commande à gauche

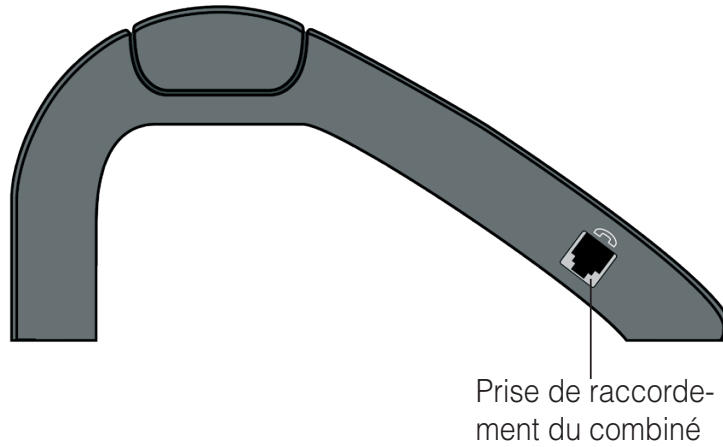



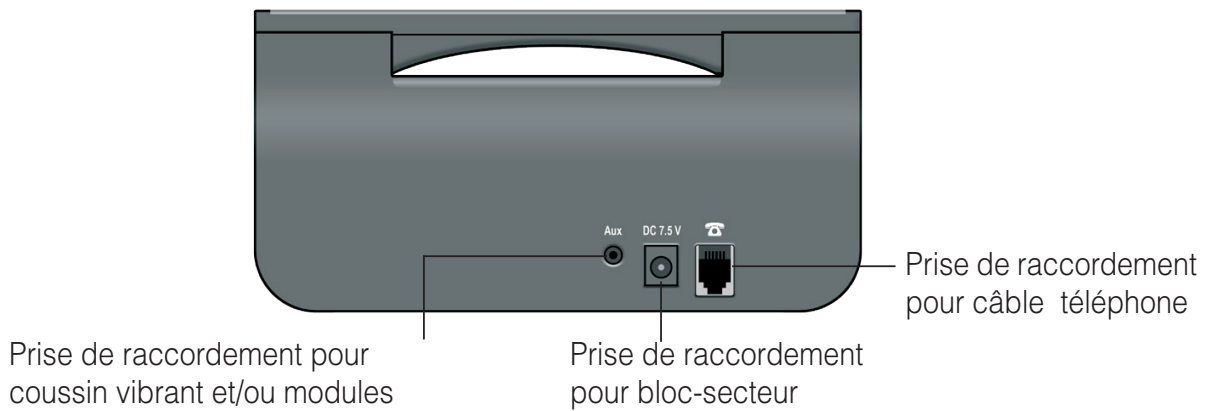



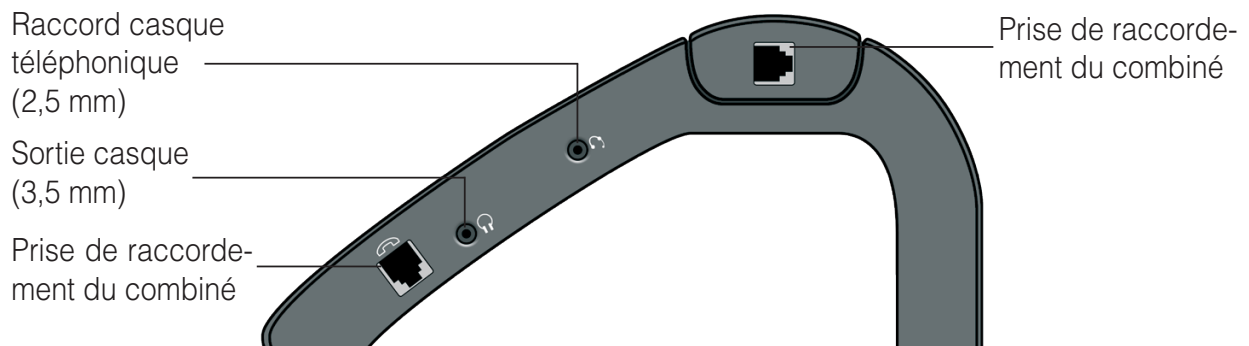









Éléments de commande au dos



Éléments de commande à droite







Signification des touches

-  Touches de numérotation directe (mémoire des numéros de téléphone)
-  Réglage du son pendant un appel téléphonique
-  Touche Bluetooth:
– Converser par le biais d'un casque connecté
– Prendre la ligne, couper la ligne
-  Touche de transfert d'appel, par exemple pour passer un correspondant sur une autre ligne lorsque le téléphone est raccordé à un standard téléphonique
-  Touche rétro-appel / Touche de pause
-  Annuler / Supprimer / Touche répertoire/ Désactivation/Activation du microphone
-  Touches de défilement haut/bas : Parcourir les menus
-  Touche de validation : Confirmer la sélection, sélectionner le menu/
Touche HOLD
-   Clavier de numérotation
-  * entrée
-  # entrée
-  Touche Marche/Arrêt amplification
-   Touches de réglage volume
-  Touche casque téléphonique:
– Converser par le biais d'un casque connecté
– Prendre la ligne, couper la ligne
-  Touche haut-parleur :
permet d'activer/désactiver l'écoute à plusieurs pendant la conversation ou en mode mains libres de prendre/libérer la ligne téléphonique

Utilisation

Passer un appel

1. Décrochez le combiné ou appuyez sur la touche  ou .
2. Composez le numéro.
3. Pour mettre fin à la communication téléphonique, raccrochez le combiné ou appuyez à nouveau sur  ou .

Recevoir un appel

1. Le téléphone sonne.
2. Décrochez le combiné ou appuyez sur la touche  ou .
3. Pour mettre fin à la communication téléphonique, raccrochez le combiné ou appuyez à nouveau sur  ou .



Utilisation du haut-parleur pendant une communication

1. Appuyez sur la touche  pour activer le haut-parleur pendant une conversation téléphonique. L'écouteur du combiné reste activé.
2. Il est possible de raccrocher le combiné et de poursuivre la conversation téléphonique avec le haut-parleur et le microphone intégré.
3. Pour désactiver le haut-parleur, décrochez le combiné.

Remarque :

Lorsque le téléphone est en mode haut-parleur avec combiné sur la base une pression sur la touche  met fin à la communication.

Réglage de la tonalité

1. Appuyez sur la touche , pour régler le volume du son à votre convenance lors d'un appel téléphonique.
2. Le son peut être réglé sur 4 volumes différents en appuyant plusieurs fois sur la touche .

Remarque :



Le réglage du volume fonctionne uniquement lorsque le combiné est décroché ou avec un casque connecté. Lors de conversations par le haut-parleur de l'appareil, le réglage du volume n'est pas possible.

Touche de rétroappel

1. Appuyez sur la touche . Le dernier appel est affiché à l'écran.
2. décrochez le combiné ou appuyez sur la touche  ou  pour recomposer le dernier numéro appelé.

Rappel de l'un des 10 derniers numéros composés







Les 10 derniers numéros appelés sont enregistrés automatiquement dans le téléphone.

1. Appuyez sur la touche .
2. Utilisez les touches ▼ ou ▲ pour passer d'une entrée à une autre.
3. Lorsque le numéro recherché s'affiche à l'écran, décrochez le combiné ou appuyez sur la touche  ou . Le numéro que vous avez sélectionné sera composé automatiquement.



Remarque :

Le combiné doit impérativement être reposé sur la base lorsque vous sélectionnez le numéro de téléphone que vous souhaitez rappeler.





Enregistrer l'un des 10 numéros composés dans le répertoire téléphonique

1. Appuyez sur la touche .
2. Utilisez les touches ▼ ou ▲ pour passer d'une entrée à une autre.
3. Lorsque le numéro recherché s'affiche à l'écran, appuyez sur la touche . Utilisez les touches ▼ ou ▲ pour sélectionner «Enregistrer».
4. Choisissez „Enregistrer“, pour enregistrer la saisie et appuyez sur la touche .
5. Sur l'écran s'affiche „Numero“ et le numéro de téléphone, appuyez sur la touche  pour confirmer.
6. Sur l'écran s'affiche „Nom“ et vous pouvez saisir le nom pour ce numéro de téléphone.
7. Après avoir saisi le nom, appuyez sur la touche .
8. Ensuite vous pouvez allouer une sonnerie à ce nom.
9. Appuyez sur la touche  pour confirmer votre sélection.

Supprimer les derniers numéros composés



1. Appuyez sur la touche .
2. Utilisez les touches ▼ ou ▲ pour avancer d'une entrée à une autre.
3. Lorsque le numéro recherché s'affiche à l'écran, appuyez sur la touche . «Effacer» s'affiche à l'écran.
4. Appuyez sur la touche  pour supprimer l'entrée.



Supprimer tous les numéros composés

1. Appuyez sur la touche .
2. Appuyez sur la touche  et utilisez les touches ▼ ou ▲ pour vous placer entre «Enregistrer», «Effacer» et «Tout Effacer».
3. Sélectionnez «Tout Effacer» pour supprimer toutes les entrées puis validez par .
4. «Tout Effacer» s'affiche à l'écran. Appuyez sur la touche  pour confirmer.

Réglage du volume du combiné



Le volume de l'écouteur se règle pendant une conversation téléphonique à l'aide des touches  et  en façade avant du téléphone.



La touche  permet de suramplifier le volume dans le combiné de 30 dB. Lorsque l'amplification est activée, la touche  s'allume.

Pour désactiver réappuyez sur la touche .

Désactivation/Activation du microphone

Pendant une communication téléphonique, il est possible de désactiver et d'activer le microphone du téléphone.

Pour désactiver le microphone, procéder ainsi :

1. Appuyez sur la touche . Le microphone s'éteint.
2. Pour réactiver le microphone, appuyez à nouveau sur la touche .

Attente d'un appel (HOLD)

Cette fonction permet d'interrompre momentanément une conversation sans couper la ligne. Pour activer la fonction il suffit de maintenir la touche  enfoncée.

Pause lors de la composition d'un numéro (PABX)

Cette touche  interrompt la composition d'un numéro pendant 1 seconde.

Touche de transmission (HOOK/FLASH)

Cette touche sert à activer certaines fonctions de votre opérateur téléphonique. Par une pression sur la touche  la ligne téléphonique sera interrompue pendant un certain temps.









Répertoire téléphonique

Utilisation du répertoire téléphonique

Les noms et numéros de téléphone peuvent être enregistrés dans le répertoire téléphonique. Après avoir enregistré un numéro de téléphone, vous pouvez l'appeler à partir du répertoire. Vous pouvez enregistrer jusqu'à 30 numéros de téléphone dans le répertoire téléphonique. Chaque numéro de téléphone peut contenir jusqu'à 24 chiffres.

Ajouter un contact au répertoire

Pour créer des entrées dans le répertoire téléphonique, procédez comme suit :



1. Saisissez le numéro de téléphone du contact avec son indicatif à l'aide du clavier.
Pour effacer le dernier chiffre saisi, appuyez sur la touche .
2. Appuyez sur la touche . «Numéro:» et le numéro de téléphone saisi s'affiche sur l'écran.
3. Appuyez à nouveau sur la touche  et saisissez le nom souhaité à l'aide du clavier.
4. Appuyez sur la touche correspondante du clavier autant de fois que nécessaire pour sélectionner la lettre souhaitée (voir tableau ci-dessous). Pour effacer la dernière lettre saisie, appuyez sur la touche .
5. Appuyez sur la touche  pour confirmer le nom et pour choisir une sonnerie correspondante à ce nom.
6. Utilisez les deux touches  ou  pour choisir la sonnerie souhaitée.
7. Appuyez sur la touche  pour terminer.

Touche	Lettre/symbole
0	0
1	[Espace] _ * , 1
2	Aa Bb Cc (2
3	Dd Ee Ff) 3
4	Gg Hh Ii # 4
5	Jj Kk Ll / 5
6	Mm Nn Oo ' 6
7	Pp Qq Rr Ss 7
8	Tt Uu Vv ? 8
9	Ww Xx Yy Zz 9









Remarque :

Utilisez la touche  pour passer des minuscules aux majuscules.



Appeler un contact à partir du répertoire

1. Appuyez sur la touche .
2. Utilisez les touches ▼ ou ▲ pour passer d'une entrée à une autre.
3. Décrochez le combiné ou appuyez sur la touche  ou  pour lancer l'appel.

Modifier un contact dans le répertoire

1. Appuyez sur la touche . Le 1^{er} contact est affiché.
2. Utilisez les touches ▼ ou ▲ pour sélectionner le contact à modifier.
3. Appuyez sur la touche  pour valider la sélection.
«Editer» s'affiche à l'écran.
4. Appuyez sur la touche . Le chiffre du contact est affiché à l'écran.
5. Appuyez sur la touche  pour supprimer un chiffre ou effectuez une saisie en appuyant sur la touche correspondante du clavier.
6. Appuyez sur la touche  pour confirmer le numéro et passer à l'entrée du nom.
7. Appuyez sur la touche  pour supprimer une lettre ou saisissez une lettre en appuyant autant de fois que nécessaire sur la touche correspondante du clavier.
8. Appuyez sur la touche  pour confirmer la saisie du nom et pour choisir une sonnerie correspondante à ce nom.
9. Utilisez les deux touches ▼ ou ▲ pour choisir la sonnerie souhaitée.
10. Appuyez sur la touche  pour confirmer.







Supprimer un contact du répertoire

1. Appuyez sur la touche . Le 1^{er} contact est affiché.
2. Utilisez les touches ▼ ou ▲ pour sélectionner le contact à supprimer.
3. Appuyez sur la touche  pour valider la sélection.
«Editer» s'affiche à l'écran.
4. Utilisez les touches ▼ ou ▲ pour sélectionner «Effacer».
5. Appuyez sur la touche  pour confirmer.

Touches de numérotation directe

Attribuer des numéros de téléphone aux touches de numérotation directe

Les quatre touches de sélection directe peuvent être programmées pour n'importe quel numéro de téléphone.







1. Saisissez le numéro de téléphone du contact avec son indicatif à l'aide du clavier. Pour effacer le dernier chiffre saisi, appuyez sur la touche .
2. Appuyez pendant plus de 3 secondes sur la touche de numérotation directe choisie. «Numéro:» et le numéro de téléphone saisi s'affiche sur l'écran.
3. Appuyez sur la touche  et saisissez le nom souhaité à l'aide du clavier.
4. Appuyez sur la touche correspondante du clavier autant de fois que nécessaire pour sélectionner la lettre souhaitée (voir tableau, page 64). Pour effacer la dernière lettre saisie, appuyez sur la touche .
5. Appuyez sur la touche  pour confirmer la saisie du nom et pour choisir une sonnerie correspondante à ce nom.
6. Utilisez les deux touches  ou  pour choisir la sonnerie souhaitée.
7. Appuyez sur la touche  pour confirmer l'affectation.

Passer un appel à l'aide des touches de numérotation directe

Décrochez le combiné ou appuyez sur la touche  ou .

Si vous appuyez sur l'une des touches marquées  ...  le numéro de téléphone enregistré pour chaque touche sera composé automatiquement.

Supprimer les numéros des touches numérotation directe

1. Appuyez sur la touche . Le 1^{er} contact est affiché.
2. Utilisez les touches  ou  pour sélectionner la touche de numérotation directe désirée. Les touches de numérotation directe sont marquées M1...M4.
3. Appuyez sur la touche .
4. „Editer“ est affiché à l'écran.
5. Utilisez les touches  ou  pour choisir «Editer» ou «Effacer»
6. Appuyez sur la touche , pour confirmer la suppression de l'affectation.
7. Le numéro de téléphone est maintenant effacé des touches de numérotation directe ainsi que du répertoire.

Affichage du numéro de l'appelant

Comment ça marche



Le numéro de l'appelant s'affiche à l'écran du téléphone. Le téléphone prend en charge les deux systèmes actuels (DTMF/ FSK). Votre téléphone enregistre automatiquement les 20 derniers numéros appelés. Lorsque la mémoire est pleine, l'entrée la plus ancienne est effacée.

Important !

L'affichage du numéro de l'appelant fonctionne uniquement si vous avez souscrit cette option auprès de votre opérateur téléphonique. Veuillez vous renseigner auprès de votre opérateur téléphonique.

Lecture du numéro de l'appelant et passage d'appel à partir du journal d'appel





Les 20 derniers appels reconnus sont enregistrés automatiquement dans le téléphone.





1. Appuyez sur les touches ▼ ou ▲ pour accéder au journal d'appel. La 1ère entrée correspond au dernier appel reçu.
2. Utilisez les touches ▼ ou ▲ pour avancer d'une entrée à une autre. Seuls les 12 premiers chiffres du numéro de téléphone ou le nom du contact enregistré dans le répertoire sont affichés. Sont également affichées l'heure et la date de l'enregistrement de l'entrée.
3. Lorsque le numéro souhaité s'affiche à l'écran, décrochez le combiné ou appuyez sur  ou sur . Le numéro que vous avez sélectionné est composé.

Remarque :









Le combiné doit impérativement être sur sa base lorsque vous sélectionnez le numéro de téléphone souhaité.

Enregistrer un numéro du journal d'appel dans le répertoire







1. Appuyez sur les touches ▼ ou ▲ pour accéder au journal d'appel.
2. Utilisez les touches ▼ ou ▲ pour sélectionner l'entrée souhaitée.
3. Appuyez sur la touche  pour confirmer la sélection.
«Enregistrer» est affiché.
4. Appuyez sur la touche . «Numéro:» et le numéro de téléphone est affiché à l'écran.
5. Ré-appuyez sur la touche , puis saisissez le nom du contact.
6. Appuyez sur la touche correspondante autant de fois que nécessaire pour sélectionner la lettre souhaitée (voir tableau, page 64). Pour supprimer le dernier caractère, appuyez sur .

7. Appuyer sur la touche  pour confirmer la saisie du nom et pour choisir une sonnerie correspondante à ce nom.
8. Utilisez les deux touches  ou  pour choisir la sonnerie souhaitée.
9. Appuyez sur la touche  pour confirmer.

Supprimer un appel dans le journal d'appel

1. Utilisez les touches  ou  pour accéder au journal d'appel. La dernière entrée est affichée.
2. Utilisez les touches  ou  pour sélectionner l'entrée souhaitée.
3. Appuyez sur la touche  pour confirmer. «Enregistrer» est affiché.
4. Utilisez les touches  ou  pour vous placer entre «Enregistrer», «Effacer» et «Tout Effacer».
5. Choisissez «Effacer» et appuyez sur la touche  pour confirmer votre sélection.





Supprimer tous les appels dans le journal d'appel

1. Utilisez les touches  ou  pour accéder au journal d'appel. La dernière entrée est affichée.
2. Appuyez sur la touche . «Enregistrer» est affiché.
3. Utilisez les touches  ou  pour vous placer entre «Enregistrer», «Effacer» et «Tout Effacer».
4. Choisissez „Tout Effacer“ et appuyez sur la touche . “Tout Effacer” est affiché.
5. Appuyez sur la touche  pour confirmer.





Réglages

Langue - Format date - Format heure - Date & Heure - Volume de la sonnerie - Mélodie de la sonnerie





Réglage de la langue

1. Appuyez sur la touche . «Rég affichag» est affiché à l'écran.
2. Appuyez sur la touche . «Langues» est affiché à l'écran.
3. Appuyez sur la touche  pour confirmer la sélection.
4. Utilisez les touches ▼ ou ▲ pour sélectionner la langue.
5. Appuyez sur la touche  pour confirmer la langue sélectionnée.



Réglage du format date



1. Appuyez sur la touche . «Rég affichag» est affiché à l'écran.
2. Appuyez sur la touche  pour accéder au réglage.
3. Utilisez les touches ▼ ou ▲ pour sélectionner «Format Date».
4. Appuyez sur la touche  pour accéder au réglage.
5. Utilisez les touches ▼ ou ▲ pour choisir «MM/JJ» (MoisMois/JourJour) et «JJ/MM» (JourJour/MoisMois).
6. Appuyez sur la touche  pour confirmer votre sélection.

Réglage du format heure





1. Appuyez sur la touche . «Rég affichag» est affiché à l'écran.
2. Appuyez sur la touche  pour accéder au réglage.
3. Utilisez les touches ▼ ou ▲ pour sélectionner «Format Heure».
4. Appuyez sur la touche  pour accéder au réglage.
5. Utilisez les touches ▼ ou ▲ pour sélectionner le mode «12 heures» ou «24 heures».
6. Appuyez sur la touche  pour confirmer votre sélection.

Réglage date & heure





1. Appuyez sur la touche . «Rég affichag» est affiché à l'écran.
2. Utilisez les touches ▼ ou ▲ pour sélectionner «Date & Heure».
3. Appuyez sur la touche  pour accéder au réglage. «Heure» est affiché à l'écran et le premier chiffre de l'heure clignote.
4. Utilisez le clavier pour saisir les heures.
5. Après la saisie des heures, le téléphone passe aux minutes et le premier chiffre des minutes clignote.
6. Utilisez le clavier pour saisir les minutes.
7. Appuyez sur la touche . Le téléphone passe à date et le premier chiffre des date clignote.

- Utilisez le clavier pour, selon le format de date choisi, saisir d'abord le jour ensuite le mois ou dans l'ordre inverse. Le téléphone passe après chaque entrée à l'emplacement suivant.
- Appuyez sur la touche . Sur l'écran s'affiche «ANNÉE» ainsi que le chiffre de l'année saisi. En outre le troisième chiffre de l'année clignote.
- Utilisez le clavier pour entrer l'année.
- Appuyez sur la touche  pour confirmer.

Réglage du volume de la sonnerie

- Appuyez sur la touche . «Rég affichag» est affiché à l'écran.
- Utilisez les touches ▼ ou ▲ pour sélectionner «Rég Tél.».
- Appuyez sur la touche  pour accéder au réglage du téléphone. «Rég Sonn.» est affiché à l'écran.
- Appuyez sur la touche . «Volume» est affiché à l'écran.
- Appuyez sur la touche  pour accéder au réglage du volume.
- Sélectionnez le réglage avec les touches ▼ ou ▲ entre «Arret» et 5 niveaux de volume.
- Appuyez sur la touche  pour confirmer votre sélection.





Réglage de la sonnerie

- Appuyez sur la touche . «Rég affichag» est affiché à l'écran.
- Utilisez les touches ▼ ou ▲ pour sélectionner «Rég Tél.».
- Appuyez sur la touche  pour accéder au réglage du téléphone. «Rég Sonn.» est affiché à l'écran.
- Appuyez sur la touche . «Volume» est affiché à l'écran.
- Utilisez les touches ▼ ou ▲ pour sélectionner «Mélodie».
- Appuyez sur la touche , pour accéder au réglage. Le réglage actuel de la sonnerie est affiché.
- Utilisez les touches ▼ ou ▲ pour choisir l'une des 10 mélodies. Vous entendez la mélodie de la sonnerie.
- Appuyez sur la touche  pour confirmer votre sélection.





Réglages

Bips clavier - Contraste - Temps de réponse





Réglage des bips clavier

1. Appuyez sur la touche . «Rég affichag» est affiché à l'écran.
2. Utilisez les touches ▼ ou ▲ pour sélectionner «Rég Tél.».
3. Appuyez sur la touche  pour accéder au réglage.
«Rég Sonn.» est affiché à l'écran.
4. Appuyez sur la touche . «Volume» est affiché à l'écran.
5. Utilisez les touches ▼ ou ▲ pour sélectionner «Son Touches».
6. Appuyez sur la touche  pour accéder au réglage.
7. Utilisez les touches ▼ ou ▲ pour choisir «Marche» ou «Arret».
8. Appuyez sur la touche  pour confirmer votre sélection.

Réglage du contraste

1. Appuyez sur la touche . «Rég affichag» est affiché à l'écran.
2. Appuyez sur la touche . «Langues» est affiché à l'écran.
3. Utilisez les touches ▼ ou ▲ pour sélectionner «Contraste».
4. Appuyez sur la touche  pour accéder au réglage. Le réglage actuel du contraste est affiché.
5. Utilisez les touches ▼ ou ▲ pour choisir l'un des 8 niveaux de contraste.
6. Appuyez sur la touche  pour confirmer votre sélection.





Temps de réponse

1. Appuyez sur la touche . «Rég affichag» est affiché à l'écran.
2. Utilisez les touches ▼ ou ▲ pour sélectionner «Rég Tél.».
3. Appuyez sur la touche  pour accéder au réglage du téléphone.
«Rég Sonn.» est affiché à l'écran.
4. Utilisez les touches ▼ ou ▲ pour sélectionner «Rég Flash».
5. Appuyez sur la touche  pour accéder au réglage. «300ms» est affiché.
6. Utilisez les touches ▼ ou ▲ pour choisir l'un des paramètres 100ms, 300ms et 600ms.
7. Appuyez sur la touche  pour confirmer votre sélection.





Réglages

Écriture dynamique - Numérotation - Appel attente





Réglage de l'écriture dynamique

1. Appuyez sur la touche . «Rég affichag» est affiché à l'écran.
2. Ré-appuyez sur la touche  pour accéder au réglage.
3. Utilisez les touches ▼ ou ▲ pour sélectionner «Dim;X--->x».
4. Appuyez sur la touche  pour accéder au réglage.
5. Utilisez les touches ▼ ou ▲ pour choisir entre «Marche» et «Arret».
6. Appuyez sur la touche  pour confirmer votre sélection.

Réglage de numérotation

1. Appuyez sur la touche . «Rég affichag» est affiché à l'écran.
2. Utilisez les touches ▼ ou ▲ pour sélectionner «Rég Tél.».
3. Appuyez sur la touche  pour accéder au réglage.
«Rég Sonn.» est affiché à l'écran.
4. Utilisez les touches ▼ ou ▲ pour sélectionner «Numérotation».
5. Appuyez sur la touche  pour accéder au réglage.
6. Utilisez les touches ▼ ou ▲ pour choisir «DTMF» ou «Impulsion».
7. Appuyez sur la touche  pour confirmer votre sélection.





Réglage du appel attente

1. Appuyez sur la touche . «Rég affichag» est affiché à l'écran.
2. Utilisez les touches ▼ ou ▲ pour sélectionner «Rég Tél.».
3. Appuyez sur la touche  pour accéder au réglage.
«Rég Sonn.» est affiché à l'écran.
4. Utilisez les touches ▼ ou ▲ pour sélectionner «Appel attente».
5. Appuyez sur la touche  pour accéder au réglage.
6. Utilisez les touches ▼ ou ▲ pour choisir «Marche» ou «Arret».
7. Appuyez sur la touche  pour confirmer votre sélection.



Réglages

Raccrocher automatique - Amplification automatique - Amplification microphone



Réglage de raccrocher automatique

1. Appuyez sur la touche . «Rég affichag» est affiché à l'écran.
2. Utilisez les touches ▼ ou ▲ pour sélectionner «Rég Tél.».
3. Appuyez sur la touche  pour accéder au réglage.
«Rég Sonn.» est affiché à l'écran.
4. Utilisez les touches ▼ ou ▲ pour sélectionner «Raccro. Auto».
5. Appuyez sur la touche  pour accéder au réglage.
6. Utilisez les touches ▼ ou ▲ pour choisir «Marche» ou «Arrêt».
7. Appuyez sur la touche  pour confirmer votre sélection.

Réglage de l'amplification automatique

1. Appuyez sur la touche . «Rég affichag» est affiché à l'écran.
2. Utilisez les touches ▼ ou ▲ pour sélectionner «Amplif. Auto».
3. Appuyez sur la touche , pour accéder au réglage. «Arrêt» sont affichés.
4. Utilisez les touches ▼ ou ▲ pour choisir entre «Marche» et «Arrêt».
5. Appuyez sur la touche  pour confirmer votre sélection.





Réglage de l'amplification microphone

1. Appuyez sur la touche . «Rég affichag» est affiché à l'écran.
2. Utilisez les touches ▼ ou ▲ pour sélectionner «AmpliMic».
3. Appuyez sur la touche  pour accéder au réglage.
«0dB» sont affichés à l'écran.
4. Utilisez les touches ▼ ou ▲ pour choisir «+4dB», «0dB» et «-4dB».
5. Appuyez sur la touche  pour confirmer votre sélection.





Bluetooth

Pour les informations concernant votre casque Bluetooth ou autres appareils compatibles Bluetooth, veuillez-vous référer au mode d'emploi de ces appareils.

Appairer un accessoire Bluetooth

1. Appuyez sur la touche . «Rég affichag» est affiché à l'écran.
2. Utilisez les touches ▼ ou ▲ pour sélectionner «Bluetooth».
3. Appuyez sur la touche  pour accéder au réglage du «Bluetooth».
«Ajouter app.» est affiché à l'écran.
4. Appuyez sur la touche . «Patientez...» est affiché à l'écran.
5. Démarrez maintenant la procédure d'appairage sur votre casque ou accessoire Bluetooth. Suivez les indications du mode d'emploi de cet appareil.
6. Le nom de l'accessoire Bluetooth s'affiche sur l'écran après un court moment.
7. Appuyez sur la touche  et attendez env. 3 secondes.
8. Maintenant un bip de confirmation est émis par le téléphone. Les 2 appareils sont maintenant appairés et le symbole  est affiché sur l'écran.





Connecter un accessoire Bluetooth

1. Appuyez sur la touche . «Rég affichag» est affiché à l'écran.
2. Utilisez les touches ▼ ou ▲ pour sélectionner «Bluetooth».
3. Appuyez sur la touche  pour accéder au réglage du «Bluetooth».
«Ajouter app.» est affiché à l'écran.
4. Utilisez les touches ▼ ou ▲ pour sélectionner «Liste app.».
5. Appuyez sur la touche . Le nom du premier accessoire Bluetooth de la liste est affiché à l'écran.
6. Utilisez les deux touches ▼ ou ▲ pour choisir l'appareil appairé à connecter.
7. Appuyez sur la touche  lorsque l'appareil souhaité est affiché.
«Connectez» est affiché à l'écran.
8. Appuyez sur la touche  pour connecter l'appareil choisi.





Remarque :

Pour pouvoir connecter un casque Bluetooth ou un appareil compatible Bluetooth avec le téléphone, ce casque ou cet appareil doit être allumé.

Déconnecter un accessoire Bluetooth

1. Appuyez sur la touche . «Rég affichag» est affiché à l'écran.
2. Utilisez les touches ▼ ou ▲ pour sélectionner «Bluetooth».
3. Appuyez sur la touche  pour accéder au réglage du «Bluetooth». «Ajouter app.» est affiché à l'écran.
4. Utilisez les touches ▼ ou ▲ pour sélectionner «Liste app.».
5. Appuyez sur la touche . Le nom du premier accessoire Bluetooth de la liste est affiché à l'écran.
6. Utilisez les deux touches ▼ ou ▲ pour choisir l'appareil appairé à retirer de la liste.
7. Appuyez sur la touche  lorsque l'appareil souhaité est affiché. «Connectez» est affiché sur l'écran du téléphone.
8. Utilisez les touches ▼ ou ▲ pour sélectionner «Déconnecter».
9. Appuyez sur la touche  pour retirer l'appareil souhaité.

Retirer un accessoire appairé de la liste

1. Appuyez sur la touche . «Rég affichag» est affiché à l'écran.
2. Utilisez les touches ▼ ou ▲ pour sélectionner «Bluetooth».
3. Appuyez sur la touche  pour accéder au réglage du «Bluetooth». «Ajouter app.» est affiché à l'écran.
4. Utilisez les touches ▼ ou ▲ pour sélectionner «Liste app.».
5. Appuyez sur la touche . Le nom du premier accessoire Bluetooth de la liste est affiché à l'écran.
6. Utilisez les deux touches ▼ ou ▲ pour choisir l'appareil appairé à retirer de la liste.
7. Appuyez sur la touche  lorsque l'appareil choisi est affiché. «Connectez» est affiché à l'écran.
8. Utilisez les touches ▼ ou ▲ pour sélectionner «Retirer».
9. Appuyez sur la touche  pour retirer l'appareil choisi de la liste.

Raccordements supplémentaires

Prise de raccordement pour coussin vibrant et/ou modules

Votre téléphone est équipé d'une prise de raccordement pour coussin vibrant ou module générateur de signaux. Un appel entrant est donc signalé, non seulement par une sonnerie réglable sur volume puissant et un signal visuel très lumineux, mais aussi - en option - par un coussin vibrant et/ou un module.

Les modules suivants en option peuvent être raccordés au téléphone :

- Module flash MF-1
- Module de commutation MS-1
- Module acoustique MA-1
- Coussin vibrant

Raccordement d'un casque téléphonique



Raccord micro-casque standard avec une fiche jack de 2,5 mm.

Raccordement d'un casque d'écoute

Sortie casque d'écoute (fiche jack de 3,5 mm) pour raccorder une oreillette ou un casque audio ou similaire.

Rétablissement de la configuration initiale du téléphone

Rétablissement de la configuration initiale du téléphone

1. Appuyez sur la touche . «Rég affichag» est affiché à l'écran.
2. Saisissez 0,4,2,2,0,0,0,1,1 sur le clavier.
3. Appuyez sur la touche . Un bip court est émis.
4. Débranchez le bloc-secteur de la prise à l'arrière du téléphone.
5. Attendez trois secondes et rebranchez le bloc-secteur dans la prise à l'arrière du téléphone.
6. Le téléphone est maintenant configuré comme au départ usine.

Réglages par défaut :

Touche de numérotation directe :	Vide
Mémoire de la touche rétro-appel :	Vide
Journal d'appel :	Vide
Répertoire téléphonique :	Vide
Hook/Flash :	300 ms
Numérotation :	DTMF
Mélodie :	2
Son Touches :	Allumé
Volume :	Niveau 4

Fonctionnement en cas de panne de courant

En cas de panne de courant, le téléphone permet de passer ou de recevoir des appels. Si vous souhaitez utiliser l'affichage durant une panne de courant, insérez 4 piles AA dans la base.

Remarque :

Le symbole «Piles vides»  apparaît à l'écran si les piles elles sont vides.

Si le téléphone ne fonctionne pas

Généralités

Vérifiez si le câble de téléphone est correctement raccordé et s'il est en bon état. Enlevez les équipements auxiliaires éventuellement raccordés, rallonges de câble et autres téléphones. Essayez de raccorder le téléphone chez un voisin, par exemple. Si l'appareil fonctionne chez lui, cela peut indiquer que votre prise ou votre ligne téléphonique est éventuellement défectueuse.

Aucun numéro ne s'affiche lorsque le téléphone sonne

- L'affichage du numéro de l'appelant fonctionne uniquement si ce service est fourni par votre opérateur téléphonique.
- Lorsqu'aucun numéro ne s'affiche à l'écran, cela signifie qu'aucune information sur ce numéro n'est disponible ou que l'appelant n'est pas enregistré dans votre répertoire. Cette situation peut également se produire lorsqu'un appel est reçu d'un central téléphonique.
- Lorsque le téléphone est relié à un standard téléphonique, la fonction d'affichage du numéro de l'appelant ne fonctionne généralement pas.

Le téléphone ne fonctionne pas

- Assurez-vous que le bloc-secteur est correctement branché dans la base du téléphone et raccordé sur une prise secteur active.
- Assurez-vous que le câble du téléphone est correctement branché dans le téléphone et sur la prise téléphonique.
- Branchez un autre téléphone sur la prise téléphonique. Si ce téléphone fonctionne, l'appareil est vraisemblablement défectueux.
- Utilisez uniquement le câble d'origine ou un câble analogue avec une prise internationale.

Annexe

Maintenance et entretien

Ce téléphone ne nécessite aucune maintenance. Vous pouvez cependant nettoyer l'appareil de temps en temps avec un chiffon doux et humide. N'utilisez pas d'alcool, de produit diluant ou de solvant organique. Ne pas exposer le téléphone aux rayons du soleil et le protéger contre les chaleurs intenses, l'humidité et les chocs mécaniques.

Garantie

Cet appareil est très fiable. Si, en dépit d'un montage et d'un emploi corrects, des dysfonctionnements apparaissent, veuillez contacter votre vendeur ou vous adresser directement au fabricant. La garantie comprend la réparation gratuite y compris la réexpédition. La seule condition est de renvoyer l'appareil dans son emballage d'origine. Ne le jetez donc pas. Le numéro de série de l'appareil doit impérativement être indiqué. Cette garantie ne s'applique pas pour des dommages occasionnés par une mauvaise manipulation ou encore des tentatives de réparation par des personnes non autorisées (endommagement du cachet signalétique de l'appareil). Les réparations sous garantie ne sont exécutées qu'après réception du certificat de garantie dûment rempli ou d'une copie de la facture ou du ticket de caisse du vendeur. **Le numéro de série de l'appareil doit être indiqué dans tous les cas.**



Consigne environnementale / élimination

Recyclage des appareils électriques et électroniques usagés (dans les pays de l'Union Européenne et autres pays européens avec leur propre système de recyclage des appareils). Le symbole sur le produit ou son emballage indique qu'il ne doit pas être jeté dans les ordures ménagères mais déposé dans un centre de recyclage des appareils électriques et électroniques usagés. Grâce à la mise au rebut conforme de ce produit, vous protégez l'environnement et la santé de tous. Le recyclage des matériaux aide à diminuer la consommation de matières premières. Votre commune et les services d'élimination des déchets ainsi que votre magasin spécialisé seront en mesure de vous fournir toutes les informations nécessaires pour le recyclage de ce produit.

Caractéristiques techniques

Alimentation électrique :

Bloc-secteur :

Primaire : 100-240 V 50 Hz / 150 mA Max -

Secondaire : 7.5 V DC / 500 mA

Dimensions (H x L x P) :

210 mm x 227 mm x 70 mm

Poids :

860 g



Marquage CE

Cet appareil remplit les exigences des directives européennes suivantes :

- 2002/95/CE Directive RoHS
- 2002/96/CE Directive WEEE
- 1999/5/CE Directive R&TTE
- 2004/108/CE Directive CEM
- 2006/95/CE Directive basse tension

La conformité avec les directives ci-dessus est confirmée par le marquage CE sur l'appareil. Les déclarations de conformité CE peuvent être consultées sur le site Internet www.humantechnik.com

Par la présente, Humantechnik GmbH déclare que cet appareil est conforme aux exigences essentielles et aux autres dispositions pertinentes de la directive 1999/5/CE. Pour la déclaration de conformité, veuillez visiter le site Internet www.humantechnik.com

CE 0700

Sous réserve de modifications techniques.



Veiligheidsinstructies

Lees absoluut de volgende veiligheidsinstructies en het hoofdstuk “In gebruik nemen” door, zodat u uw telefoon snel en veilig kunt gebruiken.

- **Opgelet:**

Bij uw telefoon kan een zeer hoog volume worden ingesteld. Om uw gehoor of het gehoor van personen met normaal hoorvermogen, vooral kinderen, te beschermen tegen gehoorschaden door een te hoog volume, dienen de volgende aanwijzingen in acht genomen te worden:

1. Stel een laag volume in voor u de hoorn aan uw oor houdt.
 2. Stel het volume tijdens het gebruik in op een voor u aangenaam niveau.
- Plaats het toestel op een slipvaste ondergrond.
 - Plaats het aansluitsnoer zo dat niemand erover kan struikelen.
 - Stel de telefoon niet bloot aan de volgende invloeden:
 - warmtebronnen
 - directe zonnestralen
 - vocht
 - Bescherm uw telefoon tegen vocht, stof, agressieve vloeistoffen en dampen.
 - Sluit de kabels alleen aan op de passende contactdozen/ aansluitingen.
 - Sluit alleen goedgekeurde accessoires aan.
 - Nooit
 - De telefoon zelf openen!
 - De telefoon dragen aan het netsnoer!

Veiligheid bij pacemakers

De flashtel comfort 3 BT is uitgerust met een permanente magneet voor de functie “Automatisch detecteren” van hoortoestellen.

Opgelet:

1. Voor u als drager van een pacemaker of gebruiker van en ander medisch apparaat de flashtel comfort 3 BT gebruikt, consulteert u uw arts of de producent van uw pacemaker of ander medisch apparaat.
2. Als u een pacemaker of een ander medisch toestel heeft, moet u ervoor zorgen dat u dit product gebruikt in overeenstemming met de veiligheidsrichtlijnen die opgesteld werden door uw arts of de fabrikant van de pacemaker.

Inhoudsopgave

Pagina

In gebruik nemen

Inhoud van de verpakking	83
Telefoon aansluiten	83
Installeren van de batterijen	83

Bedieningselementen

Bedieningselementen voorkant	84
Bedieningselementen links/ achterkant/ rechts	85
Toetsen en hun betekenis	86

Telefoneren

Opbellen	87
Oproep aannemen	87
Luidspreker gebruiken tijdens een gesprek	87
Toonhoogte instellen	87
Kiesherhaling van het laatstgekozen nummer	88
Kiesherhaling van de laatste 10 gekozen telefoonnummers	88
Slaan een van de laatste 10 gekozen telefoonnummers	88
Laatstgekozen telefoonnummers wissen	88
Alle gekozen telefoonnummers wissen	89
Instelling hoornvolume	89
Microfoon uit-/inschakelen	89
Het houden van een oproep (HOLD)	89
Kiespauze inlassen (PABX)	89
Ruggespraaktoets (HOOK/FLASH)	89

Telefoonboek

Gebruik van het telefoonboek	90
Naam/Nummer opslaan	90
Opbellen uit het telefoonboek	91
Telefoonboekingave wijzigen	91
Telefoonboekingave wissen	91

Snelkiestoetsen

Nummers programmeren op snelkiestoetsen	92
Kiezen met snelkiestoets	92
Snelkiestoetsen wissen	92

Nummerpresentatie

Werking	93
Ingaven aflezen en opbellen	93
Ingaven wijzigen	93
Ingaven wissen	94
Alle ingaven wissen	94

Instellingen

Taal - Datumformaat - Tijdformaat - Tijd & Datum

Belvolume - Melodie

Taal instellen	95
Datumformaat instellen	95
Tijdformaat instellen	95
Tijd & Datum instellen	95
Belvolume instellen	96
Melodie instellen	96

Toetstonen - Contrast - Recall tijd

Toetstonen instellen	97
Contrast instellen	97
Recall tijd instellen	97

Dynamic font - Kiesmode - Inkomend oproep - Auto On Hook -

Automatic Gain functie - Microfoonversterking

Dynamic font instellen	98
Kiesmode instellen	98
Inkomend oproep instellen	98
Auto On Hook instellen	99
Automatic Gain functie instellen	99
Microfoonversterking instellen	99

Bluetooth

Bluetooth- Headset koppelen	100
Bluetooth- Headset aansluiten	100
Bluetooth- Headset loskoppelen	101
Headset verwijderen	101

Bijkomende aansluitingen

Aansluiting voor trillingskussen en/of modules	102
Headset-aansluiting	102
Hoofdtelefoonaansluitings	102

Reset van de telefoon op standaardinstellingen

Stroomuitvaloverbrugging

Als de telefoon niet werkt

Allgemeen	103
De telefoon rinkelt en er verschijnt geen nummer	103
De telefoon werkt niet	103

Bijlage

Onderhoud en verzorging	104
Garantie	104
Milieu/ Verwijdering	104
Technische gegevens	105
CE-teken	105

In gebruik nemen

Inhoud van de verpakking

Controleer of alle hierna opgesomde onderdelen aanwezig zijn:

- Telefoontoestel
- Hoorn
- Hoornsnoer
- Telefoonsnoer
- 7.5V-netadapter
- Gebruiksaanwijzing
- Garantiekaart

Indien bepaalde onderdelen ontbreken, dient u onmiddellijk contact op te nemen met uw audicien of rechtstreeks met de fabrikant.

Telefoon aansluiten

1. Steek de stekker van het hoornsnoer (spiraalkabel) in de aansluiting met het hoornsymbool aan de linkerkant van het toestel en in de hoorn.
2. De kleinere stekker van het telefoonsnoer steekt u in de aansluiting „LINE“ (achterkant van het toestel), de grote stekker in de contactdoos van uw telefoonaansluiting.
3. De stekker van de netadapter steekt u in de aansluiting „DC 7.5V“. De netadapter steekt u in een 230-V-stopcontact.

Opgelet!

Plaats de telefoon bijv. niet in de buurt van televisietoestellen, monitors, ventilators etc. om het storingsrisico zo klein mogelijk te houden. Plaats de telefoon niet direct in de zon of in de buurt van een warmtebron.

Gebruik alleen het originele telefoonsnoer of een vergelijkbaar snoer met internationale configuratie.

Installeren van de batterijen

1. Verwijder het batterijdeksel door het losdraaien van de schroef en het klepje af.
2. Plaats 4 nieuwe AA-formaat batterijen met inachtneming van de + / - polariteit in de batterijhouder.
3. Vervang de batterij deksel met schroeven de schroef in.
4. Sluit de telefoonkabel aan op de wandcontactdoos voor de telefoon.

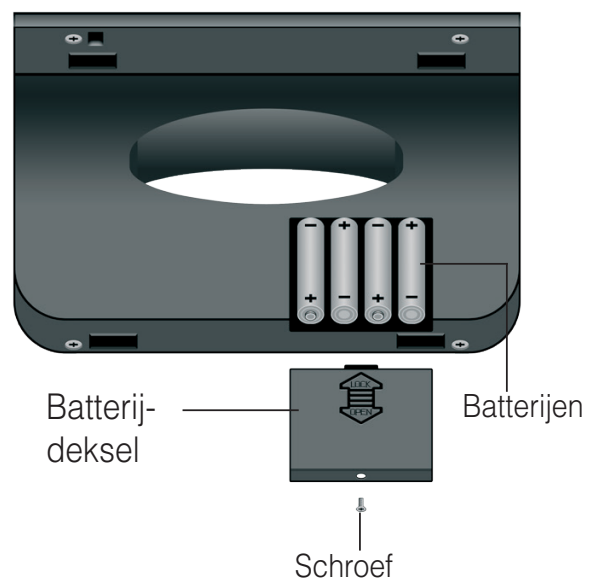

Bedieningselementen

Bedieningselementen voorkant

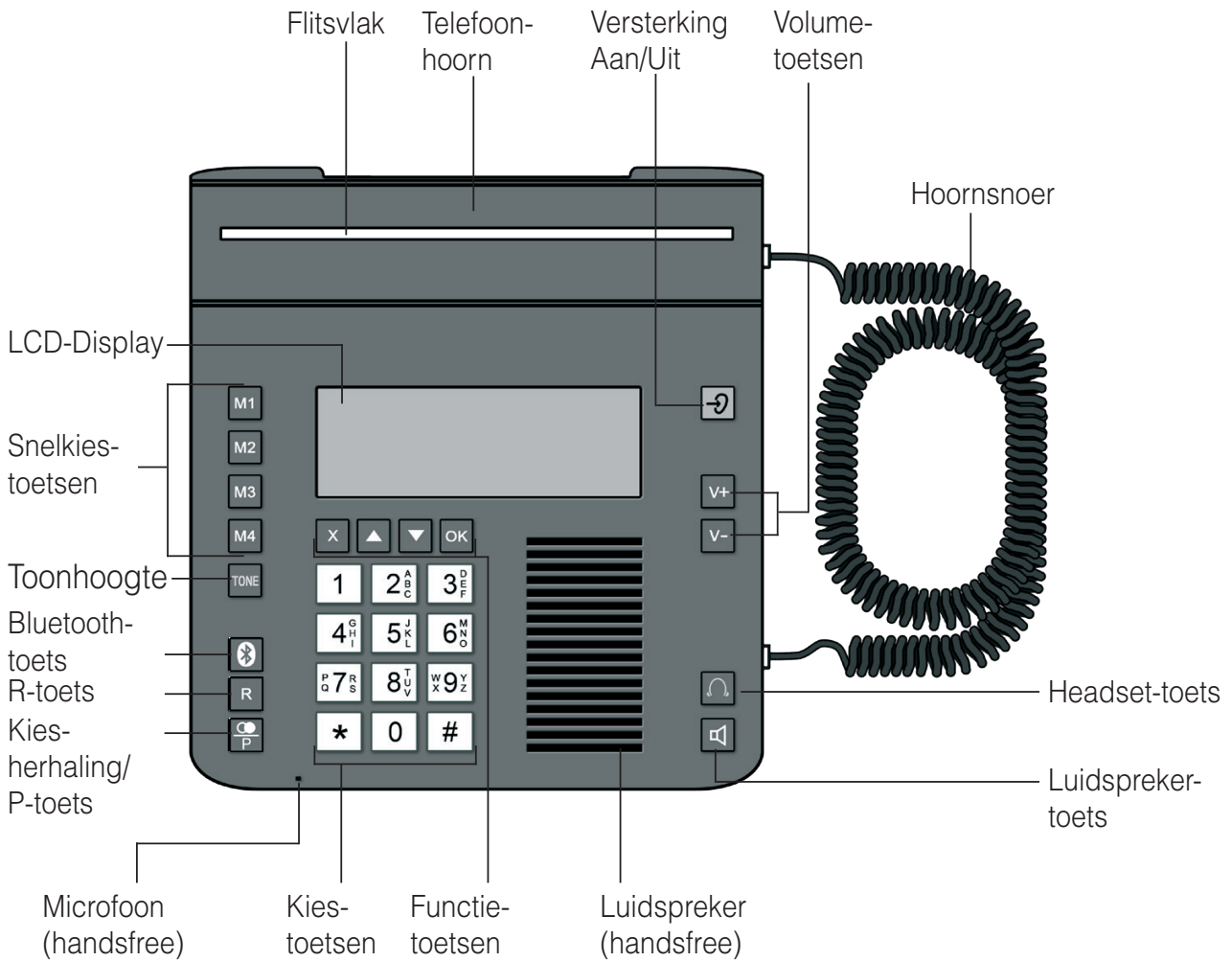

Bedieningselementen links

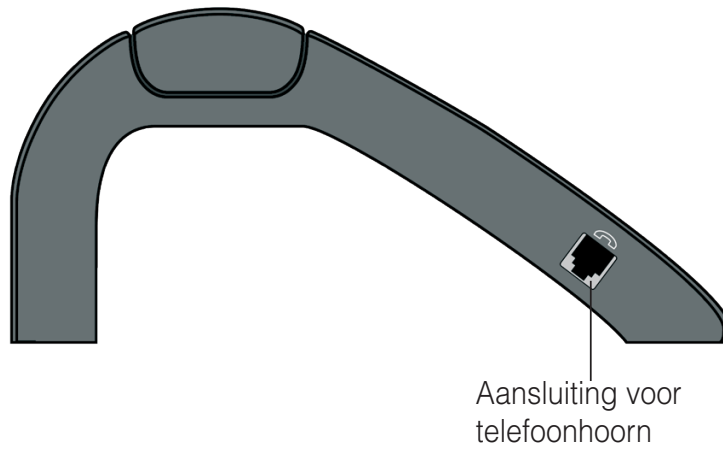



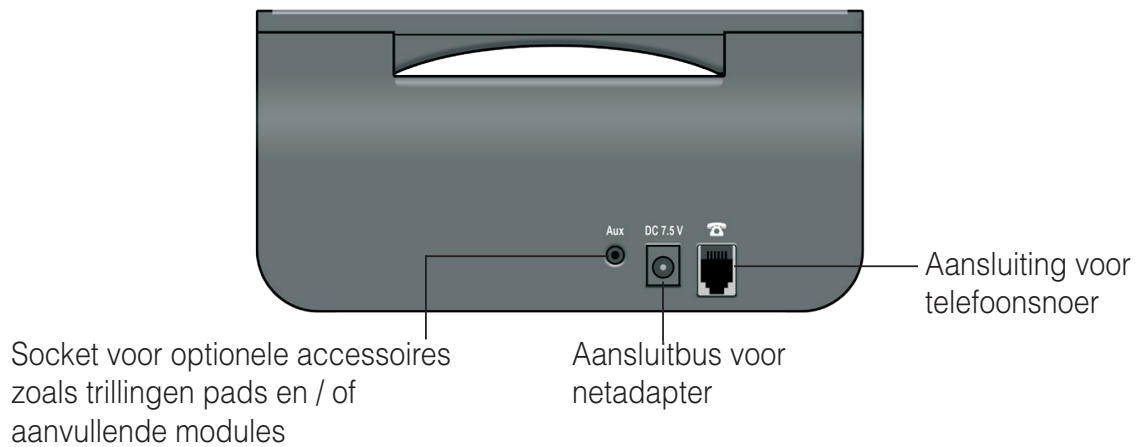



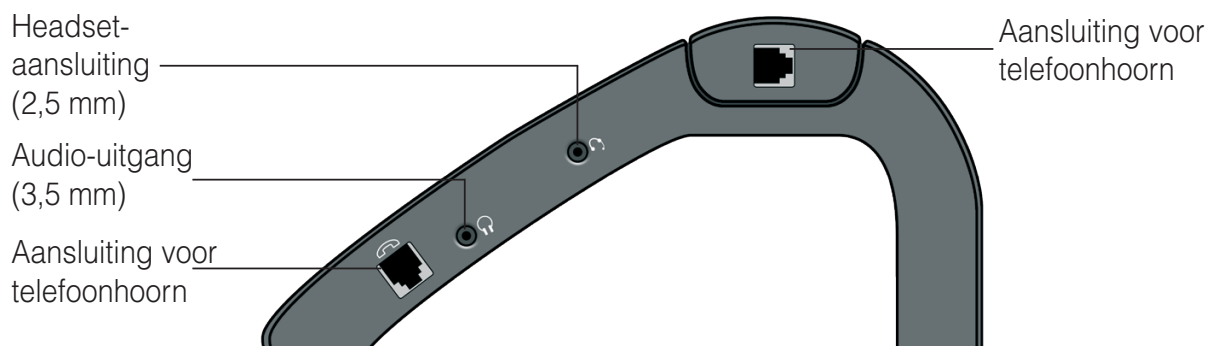









Bedieningselementen achterkant



Bedieningselementen rechts







Toetsen en hun betekenis

	Snelkiestoetsen
	Toonhoogte instellen tijdens een telefoongesprek
	Bluetooth-toets: – Het maken van een gesprek over een aangesloten Bluetooth-Headset – Leiding innemen, leiding scheiden
	Ruggespraaktoets, bijv. om gesprekken door te verbinden als de telefoon aangesloten is op een telefooncentrale
	Kiesherhaling/ Pauze-toets: Pauze invoegen terwijl u een nummer kiest:
	Terug/ Verwijder laatste invoer/ Telefoonboek/ Microfoon uit-/inschakelen
	Pijltoetsen omhoog/omlaag: Bladeren in het menu
	Bevestigingstoets: Keuze bevestigen, Menu kiezen/ Hold-toets
 	Cijfers 0 tot 9 invoeren
	* invoeren
	# invoeren
	Versterking Aan / Uit
	Volumetoetsen
	
	Headset-toets: – Het maken van een gesprek over een aangesloten Headset – Leiding innemen, leiding scheiden
	Luidsprekertoets: – „Handsfree“: leiding innemen, leiding scheiden – „Meeluisteren“ in-/uitschakelen tijdens een gesprek

Telefoneren

Opbellen

1. Neem de hoorn op of druk op de toets  of druk op de toets .
2. Kies het telefoonnummer.
3. Om het gesprek te beëindigen, legt u de hoorn neer resp. drukt u opnieuw op de toets  of op de toets .

Oproep aannemen

1. De telefoon rinkelt.
2. Neem de hoorn op of druk op de toets  of druk op de toets .
3. Om het gesprek te beëindigen, legt u de hoorn neer resp. drukt u opnieuw op de toets  of op de toets .



Luidspreker gebruiken tijdens bij een gesprek

1. Druk op de toets  om tijdens een gesprek de luidspreker in te schakelen. De luidspreker van de hoorn blijft daarbij ingeschakeld.
2. U kunt nu de hoorn neerleggen en het telefoongesprek voortzetten via de luidspreker van het toestel en de ingebouwde microfoon.
3. Om de luidspreker van het toestel opnieuw uit te schakelen, neem de hoorn op.

Opmerking:

Een gesprek wordt beëindigd als u op de toets  drukt terwijl de hoorn neergelegd is.



Toonhoogte instellen

1. Druk op de toets  om de toon aan te passen tijdens een telefoongesprek.
2. De toon kan in vier stappen worden aangepast door te drukken op de toets .

Opmerking:



De aanpassing van het toonhoogte werkt alleen als de handset wordt opgetild of met een aangesloten headset. In gesprekken over het apparaat luidspreker, kan het veld niet worden aangepast.

Kiesherhaling van het laatstgekozen telefoonnummer

1. Druk op de toets . Het laatst gekozen nummer wordt weergegeven.
2. Neem de hoorn op of druk op de toets  of druk op de toets  en het laatstgekozen nummer wordt opnieuw gekozen.

Kiesherhaling van de laatste 10 gekozen telefoonnummers

De laatste 10 gekozen telefoonnummers worden automatisch opgeslagen in de telefoon.

1. Druk op de toets .
2. Blader met de beide toetsen ▼ en ▲ tussen de nummers.
3. Zodra het gewenste telefoonnummer op de display verschijnt, neemt u de telefoonhoorn op of druk op de toets  of druk op de toets . Het gekozen telefoonnummer wordt opgebeld.

Opmerking:

De telefoonnummers moeten met opgelegde hoorn worden gekozen.







Slaan een van de laatste 10 gekozen telefoonnummers

1. Druk op de toets .
2. Blader met de beide toetsen ▼ en ▲ tussen de nummers.
3. Zodra het nummer dat u zoekt in het display verschijnt, druk op de toets . Blader met de beide toetsen ▼ en ▲ aan „Opslaa“.
4. Kies uit „Opslaa“ om het nummer op te slaan en druk op de toets .
5. „Nummer:“ en het telefoonnummer verschijnt op het display van de telefoon. Druk op de toets  om te bevestigen.
6. Nu verschijnt „Namen:“ op het display van de telefoon en u kunt het gewenste naam voor het telefoonnummer invoeren.
7. Nadat u de naam hebt ingevoerd druk op de toets .
8. U kunt dan ook een beltoon toewijzen.
9. Druk op de toets  om te bevestigen.

Laatstgekozen telefoonnummers wissen

1. Druk op de toets .
2. Blader met de beide toetsen ▼ en ▲ tussen de nummers.
3. Zodra het nummer dat u zoekt in het display verschijnt, druk op de toets . „Wissen“ verschijnt op het display van de telefoon.
4. Druk op de toets  om te bevestigen.



Alle gekozen telefoonnummers wissen

1. Druk op de toets .
2. Druk op de toets  en Blader met de beide toetsen  en  tussen „Wissen“, „Alles wissen“ en „Opslaa“.
3. Selecteer „Alles wissen“ als u alle items te verwijderen en druk op de toets .
4. “Wissen?” verschijnt op het display. Druk op de toets  om te bevestigen.

Instelling hoornvolume



Het hoornvolume kan tijdens een telefoongesprek worden ingesteld met de toetsen  en .

Met de toets  kan een bijkomende versterking worden ingeschakeld. Als de versterking geactiveerd is, wordt in de hoorn een volume van maximaal 30 dB bereikt. Als de versterking ingeschakeld is, verschijnt de toets .

Door nogmaals op de toets  te drukken, wordt de bijkomende versterking uitgeschakeld.

Microfoon uit-/inschakelen

Tijdens een telefoongesprek kunt u de microfoon van uw telefoon uit- en inschakelen. Om de microfoon uit te schakelen, gaat u als volgt te werk:

1. Druk op de toets . De microfoon is nu uitgeschakeld.
2. Om de microfoon weer in te schakelen, drukt u nogmaals op de toets .

Het houden van een oproep (HOLD)

Met deze functie kan het gesprek tijdelijk onderbroken worden zonder de verbinding te verbreken. Als u op de toets  drukt, wordt het gesprek tijdelijk onderbroken.

Kiespauze inlassen (PABX)

Als u op de toets  drukt, wordt de kiesprocedure gedurende 1 seconde onderbroken.

Ruggespraaktoets (Hook/Flash)

Deze functie is vereist om bepaalde functies in het telefoonnet te activeren. Als u op deze toets  drukt, wordt de telefoonleiding gedurende een bepaalde tijd onderbroken.

Telefoonboek

Gebruik van het telefoonboek

In het telefoonboek kunnen namen en telefoonnummers worden opgeslagen. Als een telefoonnummer opgeslagen is, kan het met weinige toetsen snel worden opgeroepen. U kunt maximaal 30 telefoonnummers opslaan in het telefoonboek. Elke telefoonnummer kan uit maximaal 24 cijfers bestaan.

Naam/Nummer opslaan

Om nieuwe ingaven op te slaan in het telefoonboek, gaat u als volgt te werk:



1. Voer het gewenste telefoonnummer, inclusief het netnummer met behulp van het toetsenbord in.
Met de toets  kunt u telkens het laatste cijfer wissen.
2. Druk op de toets . „Nummer:“ en het telefoonnummer verschijnt op het display van de telefoon.
3. Druk nogmaals op de toets  en voert het gewenste naam voor het telefoonnummer in.
4. Door meermaals op een toets te drukken, kunt u de gewenste letters invoeren (zie onderstaande tabel). Met de toets  kunt u telkens de laatste letter wissen.
5. Nadat u de naam hebt ingevoerd druk op de toets . U kunt dan ook een beltoon toewijzen.
6. Blader met de beide toetsen ▼ of ▲ om de gewenste beltoon te selecteren.
7. Druk op de toets  om te bevestigen.

Toets	Letters/Tekens
0	0
1	[Spatie] _ * , 1
2	Aa Bb Cc (2
3	Dd Ee Ff) 3
4	Gg Hh Ii # 4
5	Jj Kk Ll / 5
6	Mm Nn Oo ' 6
7	Pp Qq Rr Ss 7
8	Tt Uu Vv ? 8
9	Ww Xx Yy Zz 9







Opmerking:

Wilt u schakelen bij het invoeren van de letters tussen hoofdletters en kleine letters, drukt u op de toets .



Opbellen uit het telefoonboek

1. Druk op de toets .
2. Blader met de beide toetsen ▼ of ▲ tussen de ingaven.
3. Neem de hoorn op of druk op de toets  of druk op de toets  om een verbinding met het gekozen nummer op te bouwen.

Telefoonboekingave wijzigen

1. Druk op de toets . De eerste melding wordt weergegeven.
2. Blader met de beide toetsen ▼ of ▲ in de ingaven.
3. Druk op de toets . „Wijzigen“ verschijnt op het display van de telefoon.
4. Druk op de toets . De telefoonnummer verschijnt op het display van de telefoon.
5. Met de toets  kunt u telkens het laatste cijfer wissen. Door meermaals op een toets te drukken, kunt u de gewenste cijfers invoeren.
6. Druk op de toets  om het cijfer invoer te bevestigen en naar de naam invoer te schakelaar.
7. Met de toets  kunt u telkens het laatste letter wissen. Door meermaals op een toets te drukken, kunt u de gewenste letters invoeren.
8. Druk op de toets  om het naam invoer te bevestigen en naar de beltoon selectie te schakelaar.
9. Blader met de beide toetsen ▼ of ▲ tussen beltoons.
10. Druk op de toets  om te bevestigen.

Telefoonboekingave wissen

1. Druk op de toets . De eerste melding wordt weergegeven.
2. Blader met de beide toetsen ▼ of ▲ in de ingaven.
3. Druk op de toets . „Wijzigen“ verschijnt op het display van de telefoon.
4. Blader met de beide toetsen ▼ of ▲ aan „Wissen“.
5. Druk op de toets  om te bevestigen.

Snelkiestoetsen

Nummers programmeren op snelkiestoetsen

Op de 4 verkort-kiestoetsen kunnen willekeurige telefoonnummers worden geprogrammeerd.







1. Voer het gewenste telefoonnummer, inclusief het netnummer met behulp van het toetsenbord in. Met de toets  kunt u telkens het laatste cijfer wissen.
2. Druk op de gewenste snelkiestoets voor meer dan 3 seconden. „Nummer:“ en het telefoonnummer verschijnt op het display van de telefoon.
3. Druk op de toets  en voert het gewenste naam voor het telefoonnummer in.
4. Door meermaals op een toets te drukken, kunt u de gewenste letters invoeren (zie tabel, pagina 90). Met de toets  kunt u telkens de laatste letter wissen.
5. Nadat u de naam hebt ingevoerd druk op de toets . U kunt dan ook een beltoon toewijzen.
6. Blader met de beide toetsen  of  om de gewenste beltoon te selecteren.
7. Druk op de toets  om de programmering af te sluiten.

Kiezen met snelkiestoetsen

Neem de telefoonhoorn op of druk op de toets  of druk op de toets .

Als u op één van de toetsen  ...  drukt, wordt het opgeslagen telefoonnummer gekozen.

Snelkiestoetse wissen

1. Druk op de toets . De eerste melding wordt weergegeven.
2. Blader met de beide toetsen  of  om gewenste snelkeuzetoets vermelding in het telefoonboek. Snelkiestoetsen inzendingen zijn gemarkeerd met M1...M4.
3. Druk op de toets .
4. „Wijzigen“ verschijnt op het display van de telefoon.
5. Blader met de beide toetsen  en  tussen „Wijzigen“ en „Wissen“.
6. Druk op de toets  nadat u „Wissen“ is geselecteerd.
7. Het telefoonnummer is nu op de geselecteerde snelkiestoetsen en uit het telefoonboek verwijderd.

Nummerpresentatie

Werking

Het telefoonnummer van de oproeper verschijnt op de display van de telefoon. De telefoon ondersteunt de beide gebruikelijke systemen (DTMF/ FSK). Uw telefoon slaat de laatste 20 binnengekomen nummers automatisch op. Als het geheugen vol is, wordt het oudste nummer gewist.

Opgelet!

De nummerpresentatie werkt alleen als deze dienst door uw telefoonmaatschappij wordt ondersteund. Uw telefoonmaatschappij kan u meer informatie geven.

Ingaven aflezen en opbellen





De laatste 20 herkende telefoonnummers worden automatisch opgeslagen in de telefoon.

1. Druk op de toets ▼ of ▲ om de nummerpresentatie te openen. De laatste melding wordt weergegeven.
2. Blader met de beide toetsen ▼ en ▲ tussen de tekst. Alleen de eerste 12 cijfers van het telefoonnummer of een opgeslagen naam worden aangegeven. Daarnaast wordt de datum en tijd van het gesprek opslag weergegeven.
3. Als het gewenste telefoonnummer op de display verschijnt, neemt u de hoorn op of drukt u op de toets  of drukt u op de toets . Het gekozen telefoonnummer wordt opgebeld.

Opmerking:



De telefoonnummers moeten met opgelegde hoorn worden gekozen.

Ingaven wijzigen



1. Druk op de toets ▼ of ▲ om de nummerpresentatie te openen. De laatste melding wordt weergegeven.
2. Blader met de beide toetsen ▼ of ▲ tussen de tekst.
3. Druk op de toets . „Speichern“ verschijnt op het display van de telefoon.
4. Druk op de toets . „Nummer:“ en het telefoonnummer verschijnt op het display van de telefoon.
5. Druk nogmaals op de toets  en voert het gewenste naam voor het telefoonnummer in.
6. Door meermaals op een toets te drukken, kunt u de gewenste letters invoeren (zie tabel, pagina 90). Met de toets  kunt u telkens de laatste letter wissen.

7. Nadat u de naam hebt ingevoerd druk op de toets . U kunt dan ook een beltoon toewijzen.
8. Blader met de beide toetsen ▼ of ▲ om de gewenste beltoon te selecteren.
9. Druk op de toets  om de programmering af te sluiten.

Ingaven wissen

1. Druk op de toets ▼ of ▲ om de nummerpresentatie te openen. De laatste melding wordt weergegeven.
2. Blader met de beide toetsen ▼ en ▲ tussen de tekst.
3. Druk op de toets . „Opslaa“ verschijnt op het display van de telefoon.
4. Blader met de beide toetsen ▼ en ▲ tussen „Opslaa“, „Wissen“ en „Alles wissen“.
5. Selecteer „Wissen“ en druk op de toets  om te bevestigen.





Alle ingaven wissen

1. Druk op de toets ▼ of ▲ om de nummerpresentatie te openen. De laatste melding wordt weergegeven.
2. Druk op de toets . „Opslaa“ verschijnt op het display van de telefoon.
3. Blader met de beide toetsen ▼ en ▲ tussen „Opslaa“, „Wissen“ en „Alles wissen“.
4. Selecteer „Alles wissen“ en druk op de toets . „Wissen?“ verschijnt op het display.
5. Druk op de toets  om te bevestigen.





Instellingen

Taal - Datumformaat - Tijdformaat - Tijd & Datum - Belvolume - Melodie





Taal instellen

1. Druk op de toets . „Display Inst“ verschijnt op het display van de telefoon.
2. Druk op de toets  om de menu te openen. „Taal“ verschijnt op het display van de telefoon.
3. Druk op de toets  om de menu te openen.
4. Blader met de beide toetsen ▼ en ▲ aan de gewenste taal.
5. Druk op de toets  om uw keuze te bevestigen.



Datumsformaat instellen



1. Druk op de toets . „Display Inst“ verschijnt op het display van de telefoon.
2. Druk op de toets  om de menu te openen.
3. Blader met de beide toetsen ▼ en ▲ aan „Datumformaat“.
4. Druk op de toets  om de menu te openen.
5. Blader met de beide toetsen ▼ en ▲ tussen „MM-DD“ (MaandMaand-DagDag) en „DD-MM“ (DagDag-MaandMaand)
6. Druk op de toets  om uw keuze te bevestigen.

Tijdformaat instellen





1. Druk op de toets . „Display Inst“ verschijnt op het display van de telefoon.
2. Druk op de toets  om de menu te openen.
3. Blader met de beide toetsen ▼ of ▲ aan „Tijdformaat“.
4. Druk op de toets  om de menu te openen.
5. Blader met de beide toetsen ▼ of ▲ tussen „12 uur“ en „24 uur“.
6. Druk op de toets  om uw keuze te bevestigen.

Tijd & Datum instellen

1. Druk op de toets . „Display Inst“ verschijnt op het display van de telefoon.
2. Blader met de beide toetsen ▼ of ▲ aan „Klok&Datum“.
3. Druk op de toets  om de menu te openen. „Tijd:“ verschijnt op het display van de telefoon en het eerste cijfer van het tijd knippert.
4. Gebruik het cijfertoetsen om het uren in te voeren.
5. De telefoon springt na het invoeren van het uur naar het minuten en het eerste cijfer knippert.
6. Gebruik het cijfertoetsen om het minuten in te voeren.
7. Druk op de toets . De telefoon springt naar de datum en het eerste cijfer knippert.

8. Gebruik het cijfertoetsen aan te gaan of omgekeerd, afhankelijk van de datum formaat naar de eerste dag en daarna de maand. De telefoon springt na elke belangrijke input naar de volgende positie.
9. Druk op de toets . „JAAR:“ en de ingestelde datum verschijnt op het display van de telefoon. Bovendien, de derde cijfer knippert.
10. Gebruik het cijfertoetsen om het jaar in te voeren.
11. Druk op de toets  om uw keuze te bevestigen.

Belvolume instellen

1. Druk op de toets . „Display Inst“ verschijnt op het display van de telefoon.
2. Blader met de beide toetsen ▼ of ▲ aan „TelefoonInst“.
3. Druk op de toets  om de menu te openen.
„Belsign.Inst“ verschijnt op het display van de telefoon.
4. Druk op de toets . „Volume“ verschijnt op het display van de telefoon.
5. Druk op de toets  om de menu te openen.
6. Blader met de beide toetsen ▼ of ▲ tussen „UIT“ en 5 volumenniveaus.
7. Druk op de toets  om uw keuze te bevestigen.



Melodie instellen

1. Druk op de toets . „Display Inst“ verschijnt op het display van de telefoon.
2. Blader met de beide toetsen ▼ of ▲ aan „TelefoonInst“.
3. Druk op de toets  om de menu te openen.
„Belsign.Inst“ verschijnt op het display van de telefoon.
4. Druk op de toets . „Volume“ verschijnt op het display van de telefoon.
5. Blader met de beide toetsen ▼ of ▲ aan „Beltoon“.
6. Druk op de toets  om de menu te openen. De momenteel geselecteerde beltoon wordt weergegeven.
7. Blader met de beide toetsen ▼ of ▲ tussen 10 verschillende melodieën. U hoort de beltoon.
8. Druk op de toets  om uw keuze te bevestigen.





Instellingen

Toetstonen - Contrast - Recall tijd

Toetstonen instellen

1. Druk op de toets . „Display Inst“ verschijnt op het display van de telefoon.
2. Blader met de beide toetsen ▼ of ▲ aan „TelefoonInst“.
3. Druk op de toets  om de menu te openen.
„Belsign.Inst“ verschijnt op het display van de telefoon.
4. Druk op de toets . „Volume“ verschijnt op het display van de telefoon.
5. Blader met de beide toetsen ▼ of ▲ aan „Toetstoon“.
6. Druk op de toets  om de menu te openen.
7. Blader met de beide toetsen ▼ of ▲ tussen „AAN“ en „UIT“.
8. Druk op de toets  nadat u de gewenste instelling hebt geselecteerd.

Contrast instellen

1. Druk op de toets . „Display Inst“ verschijnt op het display van de telefoon.
2. Druk op de toets . „Taal“ verschijnt op het display van de telefoon.
3. Blader met de beide toetsen ▼ of ▲ aan „Contrast“.
4. Druk op de toets  om de menu te openen.
De momenteel geselecteerde contrast niveau zal worden getoond.
5. Blader met de beide toetsen ▼ of ▲ tussen 8 verschillende contrastniveaus.
6. Druk op de toets  nadat u de gewenste instelling hebt geselecteerd.





Recall tijd instellen

1. Druk op de toets . „Display Inst“ verschijnt op het display van de telefoon.
2. Blader met de beide toetsen ▼ of ▲ aan „TelefoonInst“.
3. Druk op de toets  om de menu te openen.
„Belsign.Inst“ verschijnt op het display van de telefoon.
4. Blader met de beide toetsen ▼ of ▲ aan „Flash-inst.“.
5. Druk op de toets  om de menu te openen.
„300ms“ verschijnt op het display van de telefoon.
6. Blader met de beide toetsen ▼ of ▲ tussen 100ms, 300ms en 600ms.
7. Druk op de toets  nadat u de gewenste instelling hebt geselecteerd.

Instellingen

Dynamic font - Kiesmode - Inkomend oproep

Dynamic font instellen

1. Druk op de toets . „Display Inst“ verschijnt op het display van de telefoon.
2. Druk op de toets  om de menu te openen.
3. Blader met de beide toetsen ▼ en ▲ aan „Dim;X--->x“.
4. Druk op de toets  om de menu te openen.
5. Blader met de beide toetsen ▼ en ▲ tussen „AAN“ en „UIT“.
6. Druk op de toets  nadat u de gewenste instelling hebt geselecteerd.

Kiesmode instellen

1. Druk op de toets . „Display Inst“ verschijnt op het display van de telefoon.
2. Blader met de beide toetsen ▼ en ▲ aan „TelefoonInst“.
3. Druk op de toets  om de menu te openen.
„Belsign.Inst“ verschijnt op het display van de telefoon.
4. Blader met de beide toetsen ▼ en ▲ aan „Kiesmode“.
5. Druk op de toets  om de menu te openen.
6. Blader met de beide toetsen ▼ en ▲ tussen „Toon“ en „Puls“.
7. Druk op de toets  nadat u de gewenste instelling hebt geselecteerd.

Inkomend oproep instellen

1. Druk op de toets . „Display Inst“ verschijnt op het display van de telefoon.
2. Blader met de beide toetsen ▼ en ▲ aan „TelefoonInst“.
3. Druk op de toets  om de menu te openen.
„Belsign.Inst“ verschijnt op het display van de telefoon.
4. Blader met de beide toetsen ▼ en ▲ aan „Ink.oproep“.
5. Druk op de toets  om de menu te openen.
6. Blader met de beide toetsen ▼ en ▲ tussen „AAN“ en „UIT“.
7. Druk op de toets  nadat u de gewenste instelling hebt geselecteerd.

Instellingen

Auto On Hook - Automatic Gain functie - Microfoonversterking

Auto On Hook instellen

1. Druk op de toets **OK**. „Display Inst“ verschijnt op het display van de telefoon.
2. Blader met de beide toetsen ▼ en ▲ aan „TelefoonInst“.
3. Druk op de toets **OK** om de menu te openen.
„Belsign.Inst“ verschijnt op het display van de telefoon.
4. Blader met de beide toetsen ▼ en ▲ aan „AUTO ON HOOK“.
5. Druk op de toets **OK** om de menu te openen.
6. Blader met de beide toetsen ▼ en ▲ tussen „AAN“ en „UIT“.
7. Druk op de toets **OK** nadat u de gewenste instelling hebt geselecteerd.

Automatic Gain functie instellen

1. Druk op de toets **OK**. „Display Inst“ verschijnt op het display van de telefoon.
2. Blader met de beide toetsen ▼ en ▲ aan „Auto Amp“.
3. Druk op de toets **OK** om de Automatic Gain functie-menu te openen.
„UIT“ verschijnt op het display van de telefoon.
4. Blader met de beide toetsen ▼ en ▲ tussen „AAN“ en „UIT“.
5. Druk op de toets **OK** nadat u de gewenste instelling hebt geselecteerd.

Microfoonversterking instellen

1. Druk op de toets **OK**. „Display Inst“ verschijnt op het display van de telefoon.
2. Blader met de beide toetsen ▼ en ▲ aan „Mic Amp“.
3. Druk op de toets **OK** om de Microfoonversterking-menu te openen.
„0dB“ verschijnt op het display van de telefoon.
4. Blader met de beide toetsen ▼ en ▲ tussen „+4dB“, „0dB“ en „-4dB“.
5. Druk op de toets **OK** nadat u de gewenste instelling hebt geselecteerd.

Bluetooth

Bluetooth-Headset koppelen

1. Druk op de toets . "Display Inst" verschijnt op het display van de telefoon.
2. Blader met de beide toetsen ▼ of ▲ aan "Bluetooth".
3. Druk op de toets  om de Bluetooth-menu te openen.
"Toevoegen" verschijnt op het display van de telefoon.
4. Druk op de toets . "Wachten" verschijnt op het display van de telefoon.
5. Er kan nu begonnen worden met het koppelen van het bluetooth apparaat. Hou de handleiding van het bluetooth apparaat bij de hand.
6. Na korte tijd verschijnt de naam van het bluetooth apparaat in het display.
7. Druk op de knop  en wacht 3 seconden.
8. U hoort nu een kies toon. De twee apparaten zijn nu gekoppeld en het symbool  verschijnt op het display.

Bluetooth-Headset aansluiten

1. Druk op de toets . "Display Inst" verschijnt op het display van de telefoon.
2. Blader met de beide toetsen ▼ of ▲ aan "Bluetooth".
3. Druk op de toets  om de Bluetooth-menu te openen.
"Toevoegen" verschijnt op het display van de telefoon.
4. Blader met de beide toetsen ▼ of ▲ aan "ApparatLijst".
5. Druk op de toets . De naam van het eerste bluetooth apparaat verschijnt in het display.
6. Blader met de beide toetsen ▼ of ▲ tussen de gekoppelde apparaten.
7. Druk op de toets  als het gewenste apparaat word weer gegeven.
"Koppelen" verschijnt op het display van de telefoon.
8. Druk op de toets  om het apparaat te koppelen.

Opmerking:

Om een bluetooth headset of apparaat te koppelen met de telefoon moet deze aan staan.

Bluetooth-Headset loskoppelen

1. Druk op de toets . “Display Inst” verschijnt op het display van de telefoon.
2. Blader met de beide toetsen ▼ of ▲ aan “Bluetooth”.
3. Druk op de toets  om de Bluetooth-menu te openen.
“Toevoegen” verschijnt op het display van de telefoon.
4. Blader met de beide toetsen ▼ of ▲ aan “ApparatLijst”.
5. Druk op de toets . De naam van het eerste bluetooth apparaat in de lijst verschijnt in het display.
6. Blader met de beide toetsen ▼ of ▲ tussen de gekoppelde apparaten.
7. Druk op de toets  als het gewenste apparaat word weer gegeven.
“Koppelen” verschijnt op het display van de telefoon.
8. Blader met de beide toetsen ▼ of ▲ aan “Loskoppelen”.
9. Druk op de toets  om de verbinding met het gekoppelde bluetooth apparaat te verbreken.

Headset verwijderen

1. Druk op de toets . “Display Inst” verschijnt op het display van de telefoon.
2. Blader met de beide toetsen ▼ of ▲ aan “Bluetooth”.
3. Druk op de toets  om de Bluetooth-menu te openen.
“Toevoegen” verschijnt op het display van de telefoon.
4. Blader met de beide toetsen ▼ of ▲ aan “ApparatLijst”.
5. Druk op de toets . De naam van het eerste bluetooth apparaat in de lijst verschijnt in het display.
6. Blader met de beide toetsen ▼ of ▲ tussen de gekoppelde apparaten.
7. Druk op de toets  als het gewenste apparaat word weer gegeven.
“Koppelen” verschijnt op het display van de telefoon.
8. Blader met de beide toetsen ▼ of ▲ aan “Wissen”.
9. Druk op de toets  om het geselecteerde apparaat uit de lijst te verwijderen.

Bijkomende aansluitingen

Aansluiting voor trillingskussen en/of modules

Uw telefoon beschikt over een aansluiting voor een trillingskussen of bijkomende signaal-modules. Daardoor kunt u een aankomende oproep niet alleen door de zeer luide instelbare beltoon en het zeer heldere lichtsignaal maar ook door een optioneel verkrijgbaar trillingskussen en/of andere modules te laten signaleren.

De volgende optionele modules kunnen worden aangesloten op de telefoon:

- Flitsmodule
- Schakelmodule
- Akoestische module

Headset-aansluiting

Standaard 2,5 mm-aansluiting voor headset.

Hoofdtelefoonaansluiting

Hoofdtelefoonuitgang voor het aansluiten van een hoofdtelefoon, een hoorapparaat o.i.d.

Reset van de telefoon op standaardinstellingen

Reset van de telefoon op standaardinstellingen

1. Druk op de toets . "Display Inst" verschijnt op het display van de telefoon.
2. Voer 0,4,2,2,0,0,0,1,1 boven het toetsenbord.
3. Druk op de toets . Een korte piep klinkt.
4. Trek de stekker uit het stopcontact aan de achterkant van de telefoon.
5. Wacht drie seconden, en sluit vervolgens de adapter plug in de aansluiting.
6. De telefoon is nu teruggezet naar de fabrieksinstelling.

Leveringstoestand:

Verkort-kiestoetsen:	leer
Geheugen kiesherhaling:	leer
Geheugen nummerpresentatie (CLIP):	leer
Telefoonboek:	leer
Hook/Flash:	300 ms
Kiesmode:	Toon
Beltoon:	2
Toetstonen:	Ingeschakeld
Volume:	Niveau 4

Stroomuitvaloverbrugging

Tijdens een stroomuitval kunt u nog steeds telefoneren.

Als de displayaanduiding ook tijdens een stroomuitval bruikbaar moet zijn, kunt u 4 batterijen (mignon of AA) in de telefoon plaatsen.

Opmerking:

Het symbool „batterij leeg“  verschijnt op de display wanneer de batterij leeg is.

Als de telefoon niet werkt

Algemeen

Controleer of het telefoonsnoer onbeschadigd en correct aangesloten is. Verwijder eventuele accessoires, verlengsnoeren en andere telefoons. Als de telefoon daarna werkt, wordt de fout veroorzaakt door een ander apparaat.

Probeer de telefoon bijv. bij de burensluiting aan te sluiten. Als het toestel daar werkt, is uw telefoonaansluiting eventueel gestoord. Neem contact op met de storingsdienst.

De telefoon rinkelt en er verschijnt geen nummer

- De nummerpresentatie moet ondersteund worden door uw telefoonmaatschappij.
- Als er geen nummer op de display verschijnt, is er geen nummerinformatie beschikbaar of beschikt de beller over een geheim telefoonnummer. Eventueel is het echter ook een centrale die opbelt.
- Als de telefoon aangesloten is op een nevenaansluiting, werkt de nummerpresentatie in de regel niet.

De telefoon werkt niet

- Controleer of de netadapter correct aangesloten is op de telefoon en het stopcontact.
- Controleer of het telefoonsnoer correct aangesloten is op de telefoon en de contactdoos van de telefoonaansluiting.
- Sluit een andere telefoon aan op uw telefoonaansluiting. Als deze telefoon werkt, is uw telefoon vermoedelijk defect.
- Gebruik alleen het originele snoer of een telefoonsnoer met internationale configuratie.

Bijlage

Onderhoud en verzorging

De telefoon is onderhoudsvrij. Reinig het apparaat af en toe met een zachte, vochtige doek. Gebruik nooit alcohol, verdunner of andere organische oplosmiddelen.

De telefoon mag niet gedurende langere tijd worden blootgesteld aan directe zonnestraling en moet bovendien worden beschermd tegen grote hitte, vochtigheid of sterke mechanische schokken.

Garantie

De telefoon is zeer betrouwbaar. Mochten ondanks deskundige montage en bediening storingen optreden, dan kunt u contact opnemen met uw vakhandelaar of direct met de fabrikant.

De garantie omvat kostenloze reparatie en terugzending. Een voorwaarde hiervoor is dat het toestel in de originele verpakking wordt ingestuurd. Werp deze dus niet weg. De garantie vervalt bij schade veroorzaakt door ondeskundige behandeling of reparatiepogingen door niet-bevoegde personen (verbreking van het toestelzegel). Reparaties op garantie worden alleen uitgevoerd bij inzending van de ingevulde garantiekaart van de vakhandelaar resp. het originele garantiebewijs bij direct aankoop. **Het toestelnummer moet altijd worden aangegeven.**



Milieu/Verwijdering

Verwijdering van gebruikte elektrische en elektronische apparatuur (toe te passen in de landen van de Europese Unie en andere Europese landen met een eigen inzamelsysteem voor zulke apparaten).

Het symbool op het product en de verpakking wijst erop dat dit product niet als normaal huisafval mag worden behandeld maar op een verzamelpunt voor de recyclage van elektrisch en elektronisch moet worden afgegeven. Door uw bijdrage tot de correcte verwijdering van dit product, beschermt u de het milieu en de gezondheid van uw medemensen. Milieu en gezondheid worden door foute verwijdering in gevaar gebracht. Materiaalrecyclage helpt het verbruik van grondstoffen te reduceren. Meer informatie over de recyclage van dit product krijgt u bij uw gemeente, de communale afvalverwijderingsbedrijven of in de zaak waar u dit product heeft gekocht.

Technische gegevens

Voeding:

Netadapter:

Primair: 100-240 V 50 Hz / 150 mA Max -

Secundair: 7.5 V DC / 500 mA

Afmetingen (LxBxH):

210 mm x 227 mm x 70 mm

Gewicht:

860 g



CE-teken

Dit apparaat voldoet aan de eisen van de volgende EU-richtlijnen:

- 2011/65/EG RoHS-Richtlijn
- 2002/96/EG WEEE-Richtlijn
- 1999/5/EG R&TTE-Richtlijn
- 2004/108/EG EMC-Richtlijn
- 2006/95/EG Laagspanningsrichtlijn

De conformiteit met de voornoemde richtlijnen wordt bevestigd door het CE-teken op het apparaat.

CE-conformiteitsverklaringen staan on-line ter beschikking onder www.humantechnik.com.

Hierbij Humantechnik GmbH verklaart dat dit apparaat in overeenstemming is met de essentiële eisen en andere relevante bepalingen van Richtlijn 1999/5/EG. Voor de verklaring van overeenstemming, bezoek de website www.humantechnik.com

CE 0700

Technische wijzigingen voorbehouden.

Humantechnik Service-Partner

D

Germany

Humantechnik GmbH

Im Wörth 25
D-79576 Weil am Rhein

Tel.: +49 (0) 76 21/ 9 56 89-0
Fax: +49 (0) 76 21/ 9 56 89-70
E-mail: info@humantechnik.com

CH

Switzerland

Humantechnik GHL AG

Rastatterstrasse 9
CH-4057 Basel

Tel.: +41 (0) 61/ 6 93 22 60
Fax: +41 (0) 61/ 6 93 22 61
E-mail: info@humantechnik.com

F/B

France
Belgium

SMS

Audio Electronique Sàrl

173 rue du Général de Gaulle
F-68440 Habsheim

Tel.: +33 (0) 3 89/ 44 14 00
Fax: +33 (0) 3 89/ 44 62 13
E-mail: sms@audiofr.com

NL

Netherlands

Hoorexpert BV

Gildenstraat 30
NL-4143 HS Leerdam

Tel.: +31 (0) 3 45/ 63 23 93
Fax: +31 (0) 3 45/ 63 29 19
E-mail: info@hoorexpert.nl

GB

Great Britain

Sarabec Ltd

15 High Force Road
GB-Middlesbrough TS2 1RH

Tel.: +44 (0) 16 42/ 24 77 89
Fax: +44 (0) 16 42/ 23 08 27
E-mail: enquiries@sarabec.co.uk

**For other service-partners
in Europe please contact:**

Humantechnik Germany

Tel.: +49 (0) 76 21/ 9 56 89-0
Fax: +49 (0) 76 21/ 9 56 89-70
Internet: www.humantechnik.com
E-mail: info@humantechnik.com

