

**Easy set-up Induction Loop
Boucle d'induction portative
Mobiles Ringschleifensystem**



English P1

Français P19

Deutsch S37

CONTENTS

!!! Please refer to our website: www.geemarc.com for an up to date user guide, as there may be important updates and changes you need to be aware of !!!

CONTENTS	1
INTRODUCTION	2
Unpacking the LoopHEAR™	3
DESCRIPTION	4
INSTALLATION	6
Setting Up	6
Locating the LoopHEAR™	9
USING THE LoopHEAR™	10
Turn the LoopHEAR™ On	11
Turn the LoopHEAR™ Off.....	11
Installation and Operation.....	11
Using the Hand held HAC Receiver	13
Using the External Microphone.....	13
Using the Audio input	14
LED Indicators	14
TROUBLESHOOTING	15
SAFETY INFORMATION	16
GUARANTEE	17
RECYCLING DIRECTIVES	18

INTRODUCTION

Congratulations on purchasing your Geemarc™ LoopHEAR™. This is a portable induction loop system that can be used in a variety of locations, both public and private.

This tough but light unit is easily transported and integral batteries allow it to be freestanding. These batteries are both replaceable and rechargeable and long usage can be expected (up to 12 hours). The loop is contained within the unit hence there are no trailing wires. The LoopHEAR™ will cover an area of approximately 1m²/3.3ft². There is an integral microphone that picks up speech and conversations. An external microphone may be added if required (supplied). This induction loop system is designed to assist hearing aid users by transmitting direct to their telecoil equipped hearing aid (which must be switched to the 'T' position).

Note: users of digital hearing aids must make sure their aids have been programmed for use with the 'T' setting.

The outer carton has been specially designed as a handy carrying case. It is recommended to retain this carrying case to enable safe transportation when transporting the LoopHEAR™.

It is important that you read the instructions below in order to use your Geemarc™ LoopHEAR™ to its full potential. Keep this user guide in a safe place for future reference.



RECOMMENDATION

We recommend that to preserve the environment, you switch the button on/off to off after each use. The RED LED indicator will switch off.

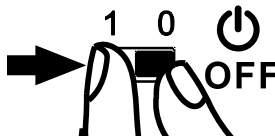

INTRODUCTION

Unpacking the LoopHEAR™

When unpacking the LoopHEAR™, you should find the following in the box:

- 1 LoopHEAR™
- 1 power adaptor/charging unit. There are several country specific power adaptor/charging units. The one supplied is dependant on country of purchase.

Europe version – VDE type power adaptor with right angled plug

International version – Universal type power adaptor with detachable plugs suitable for UK, Europe and USA

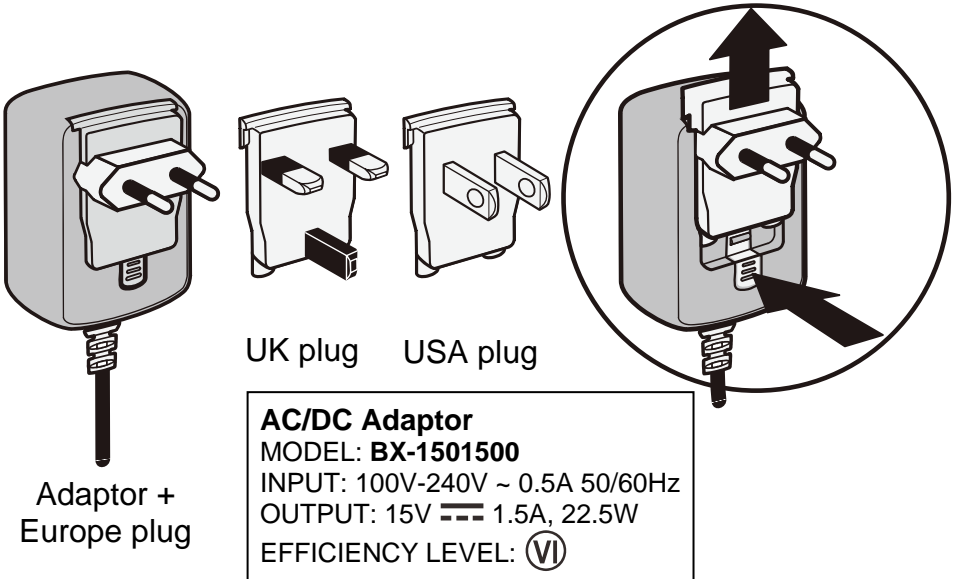

- 2 base plate mounting screws and washer
- 1 hand held HAC receiver
- 1 external desktop microphone
- 1 user guide
- 9 batteries NiMh 1.2V/800mAh

DESCRIPTION

General Description

Front View

Magnetic field strength LED indicator

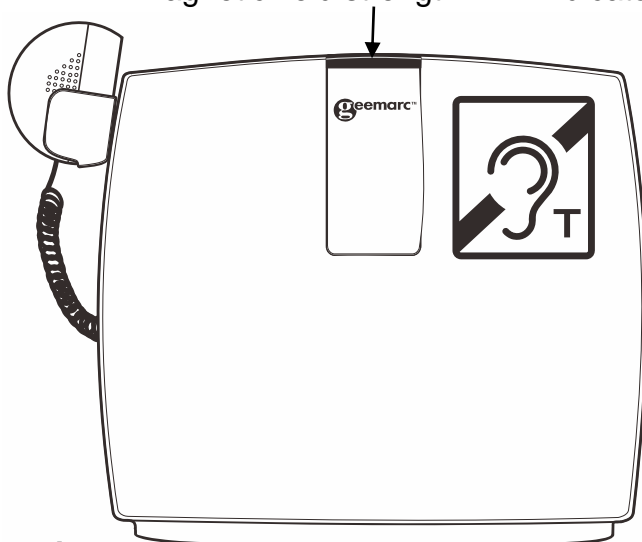

Rear View

Loop output and battery status LEDs Indicator

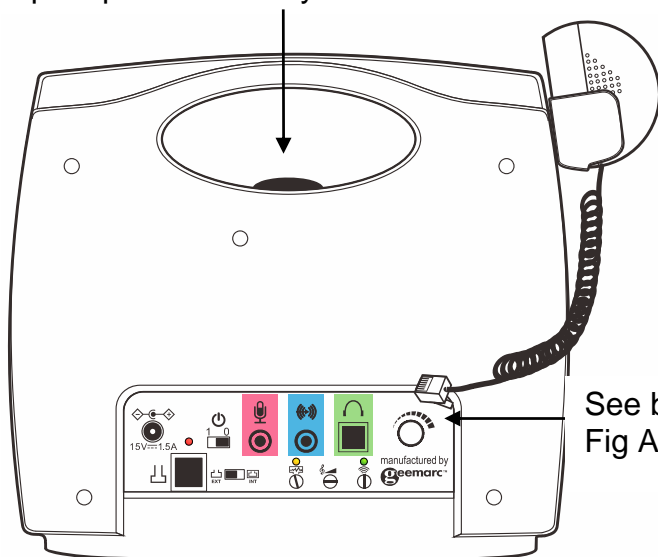

DESCRIPTION

Rear View (Fig A)

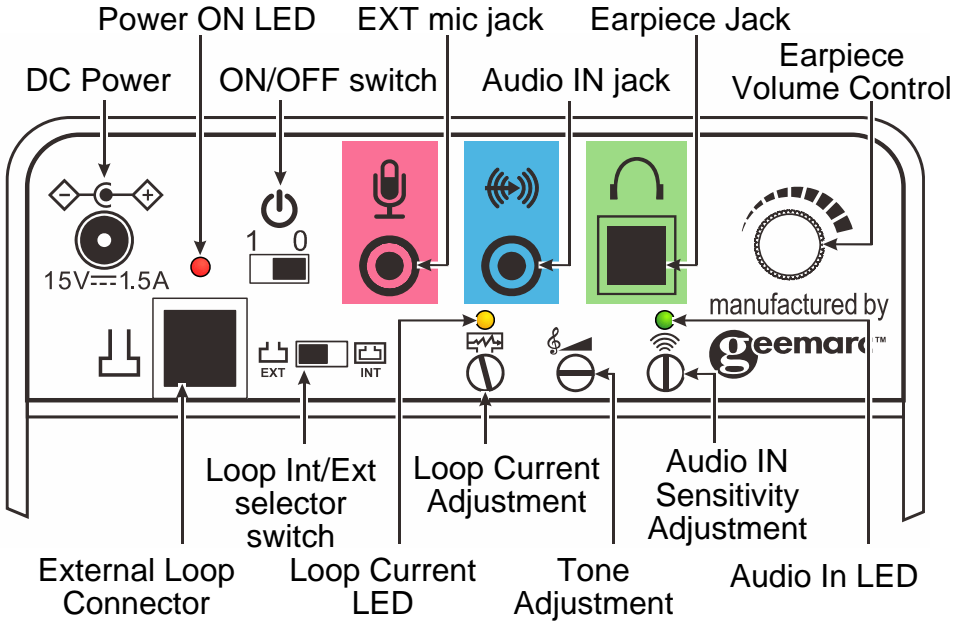

Base View

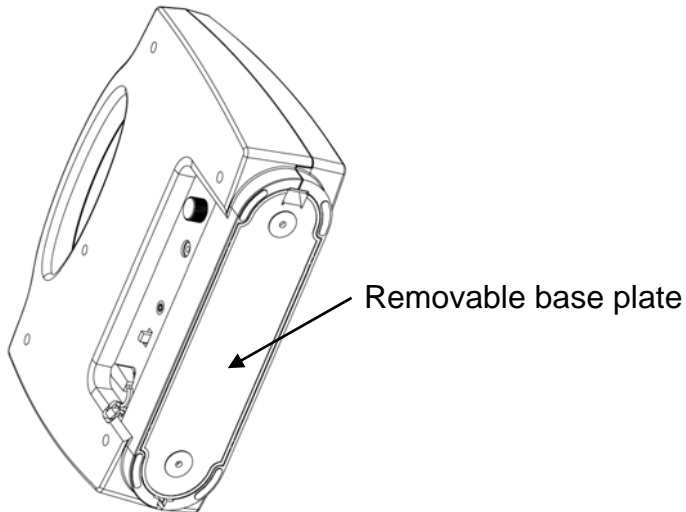

INSTALLATION

Setting Up

Batteries Charging

Remove the base plate from the unit as shown below:

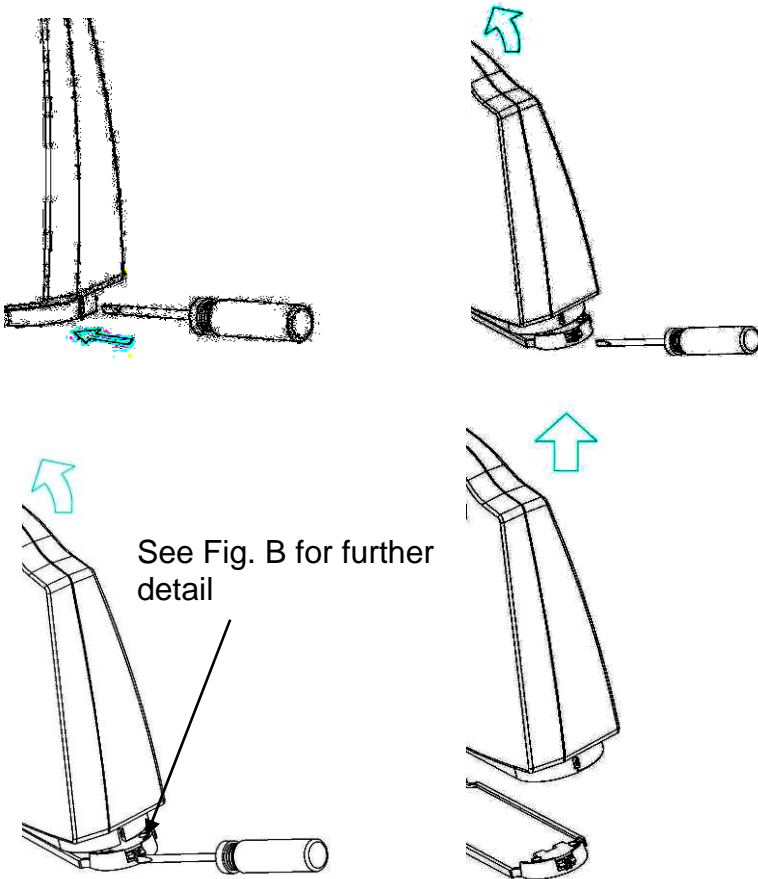

Insert a screwdriver into the opening of the catch mechanism, found on the bottom right of the base plate. Push the catch gently with the screwdriver - this will release the base plate. Lift the LoopHEAR™ unit off the base plate.

INSTALLATION

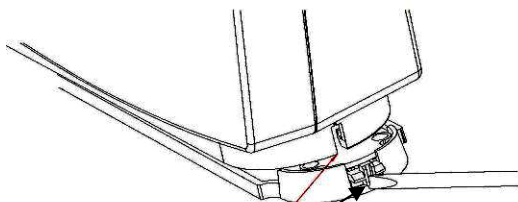
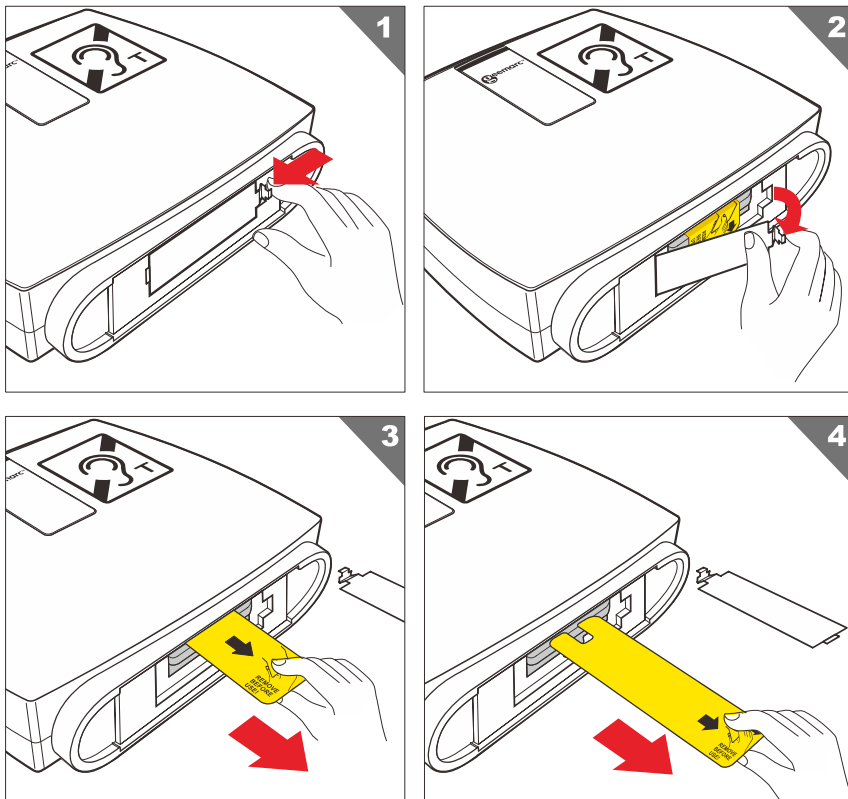

Fig B

Opening of the catch mechanism



Remove the batteries door (1,2). Remove the battery tap (3, 4).
Replace the batteries door.

WARNING:

USE ONLY THE BATTERIES AND AC ADAPTOR SUPPLIED WITH THE UNIT OR BY GEEMARC. USING ANY OTHER BATTERY OR AC ADAPTOR MAY CAUSE SERIOUS MALFUNCTION AND RENDER THE GUARANTEE VOID.

INSTALLATION

Replace the base plate by placing the hook found on the bottom left of the LoopHEAR™ into the catch on the base plate. Press the LoopHEAR™ down gently until you hear a click.

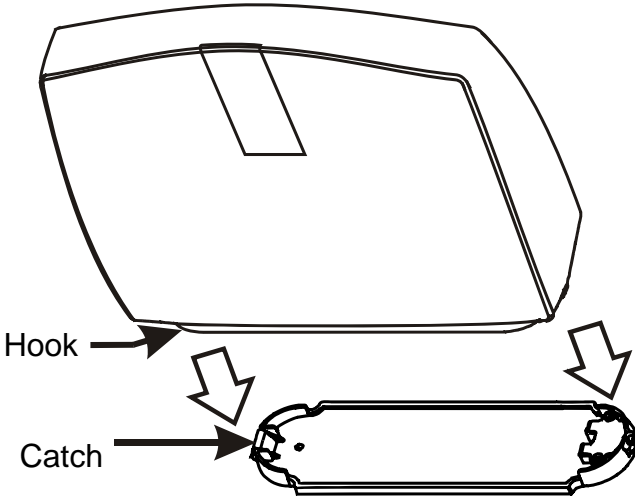

Plug the power cable into the power socket found on the rear of the unit. Plug the adaptor into the mains supply and switch the supply on.

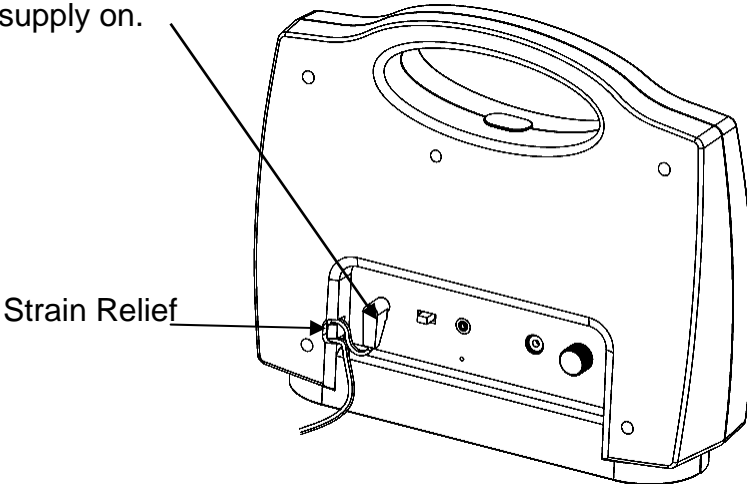

Please use the strain relief mechanism as displayed. This provides extra protection for the cable at the connection point. It will extend the life of the power cable and reinforce the connection to the equipment.

INSTALLATION

The LoopHEAR™ Batteries will need to charge for 8 hours before it's first use.

The **WHITE** LED indicatory below the handle will light up when the batteries are charging. The LED indicator will turn **GREEN** when the batteries are fully charged but when charging the first time, let the batteries charge for about 8 hours before use.



Locating the LoopHEAR™

In order to receive the optimal sound from the LoopHEAR™, the ideal location is facing the user. There are two options when locating the LoopHEAR™.

Fully Portable

The LoopHEAR™ can be used as a fully portable unit with or without the base plate attached. It can be used in a variety of locations with no setup required and can be used immediately.

Semi Fixed

If you want to ensure the LoopHEAR™ stays in one place, then it can be used as a semi fixed unit as follows:

- 1) Choose the location to fix the LoopHEAR™. Please bear in mind the range of coverage available (see below). Ensure you make full use of it.
- 2) Remove the base plate – as described in Battery Charging above.
- 3) Screw the base plate to the table or desktop with the screws provided.
- 4) Replace the base plate – as described in Battery Charging above.

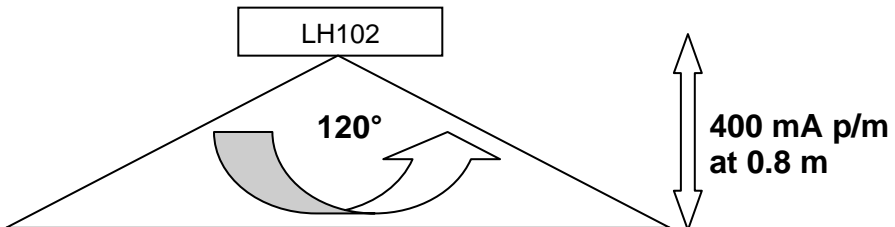

USING THE LoopHEAR™

FIXING THE HAND HELD Listener HOLDER

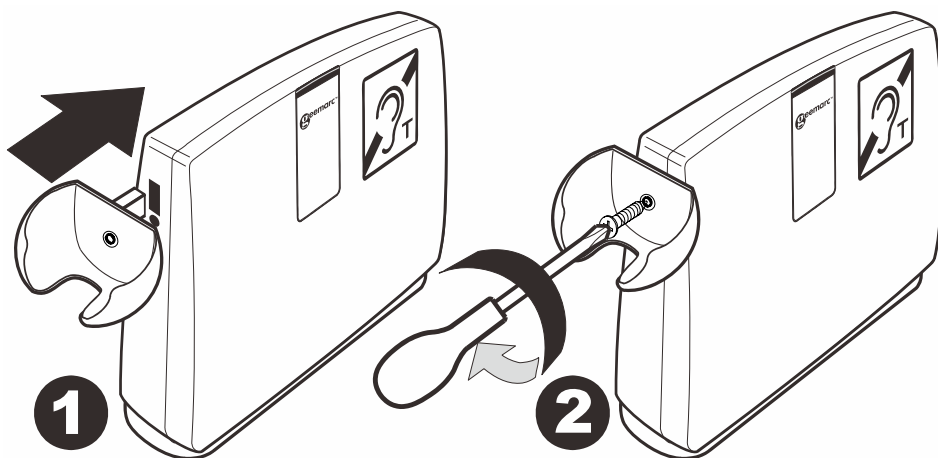

The hand held listener holder can be attached to the LoopHEAR™ on the left hand side or the right hand side, depending on where it would be convenient for use. In order to fix the attaches the receiver holder:

1. Insert the lug at the side of the holder gently into the slot in the cabinet.
2. Insert the screw provided with the holder into the hole of the holder and into the hole in the side of the cabinet, and tighten the screw fully using a screw driver.

The handheld receiver can now be placed in the holder.

Note:

The handheld receiver has a built in magnetic sensor which will ensure that the receiver cuts out when it is replaced in the holder.

USING THE LoopHEAR™

Turn the LoopHEAR™ On

Turn the power switch found at the rear of the unit to the **1** position. The power indicator RED LED next to the switch lights up.

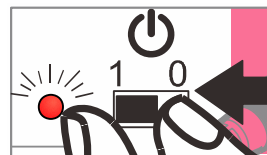

Turn the LoopHEAR™ Off

After use, turn off by setting the power switch at the back of the unit to the **0** position.

INSTALLATION & OPERATION

1. Choose a suitable location, free from magnetic or electrical interference for installation and use of LH102. Install the LH102 ensuring that the cables are securely anchored.
2. Connect the desktop Microphone to the **Mic** jack. (or If needed connect an Aux device to the **Aux** input jack). Please note that if an Aux device is connected, the MIC will be switched off.
3. Switch on the external power and check that the Power ON LED illuminates.
4. Apply the input signal (for example speaking into the Mic) to Mic or playing some music on the Aux device. (For the Aux input the sensitivity can be adjusted with a small flat blade screwdriver via the control which need to be turned until the green LED start to light).

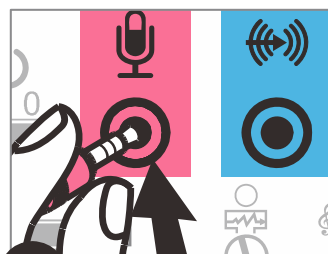

or

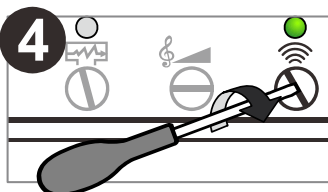
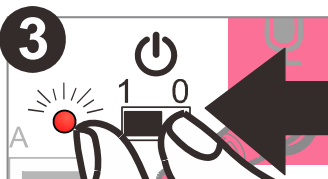

USING THE LoopHEAR™

5. The LH102 is already factory set to get optimal performances in magnetic field transmission but, depending upon your specific requirements, you can change the magnetic field level or its frequency response. Use a small flat blade screwdriver to adjust the controls for the Loop Current and Tone Adjustment.

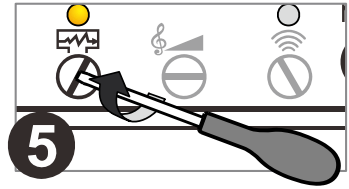

6. Test the performance of the system using a loop receiver or field strength meter. Adjust the Tone and Loop Current controls to achieve the desired performance.

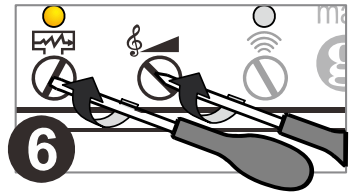

The Tone adjustment enables compensation for loss of higher frequency signal during transmission.

Turn the Loop Current control clockwise to get the desired magnetic field level (The Loop Current Indication LED will become brighter as the Loop current is increased).

7. Loop Antenna & Performance

The unit has a built in loop antenna which is normally sufficient for most applications.

However to increase the coverage area, one can use an external perimeter loop with the following characteristics:

Loop resistance 0.3 to 1 ohm

Loop Impedance 1.3 ohm at 1.6 KHz

For local area loops, use wire 0.5 to 1.5 mm² or 22 to 16 AWG

The external loop can be connected to the unit at the connector at the back. Just press the latches of the spring clamps and insert the terminating wires of the external loop. If using the external loop, slide the selector switch next to the connector to the External loop position.

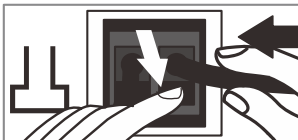

USING THE LoopHEAR™

Using the Hand held HAC Receiver

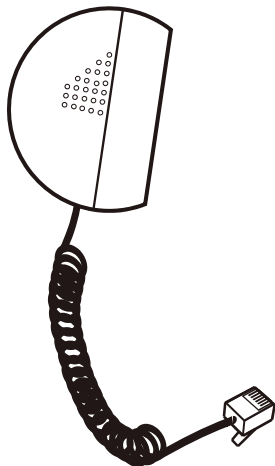

A Hand held HAC receiver is supplied for hearing impaired users who do not use a hearing aid, do not have a 'T' coil hearing aid or wish extra privacy afforded by the hand held listener.

Simply, plug the hand held listener into the RJ11 connector with coding on the side at the rear of the unit.

The receiver has a magnetic sensor which automatically switches on the receiver when it is removed from the holder and switches off when it is replaced.

The volume can be adjusted by using the volume knob also found at the rear of the unit (turn knob clockwise to increase volume).

Using the External Microphone

Plug the supplied desktop microphone into the MIC JACK at the back of unit. The external microphone will now override the built-in microphone. The magnetic field LED indicator will light up blue when you speak to the built-in microphone or external microphone.

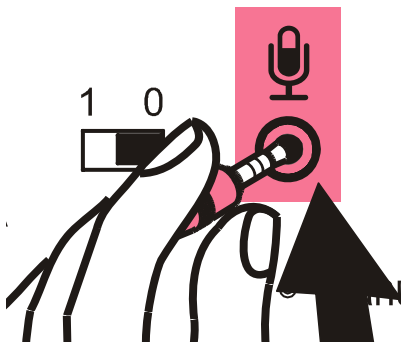
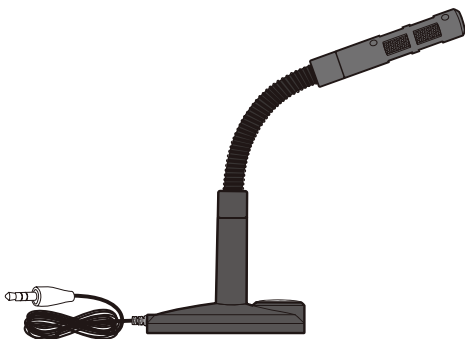

NOTE: When the external or Internal microphones are in use, the blue LED light flashes with an intensity depending on the strength of the transmitted magnetic signal through the loop.

USING THE LoopHEAR™

Using the Audio Input

The LoopHEAR™ can transmit sound through the loop from an external audio source like a TV set , MP3-4 , computer.



Connect your audio equipment to the 3.5mm socket (**blue**) on rear panel of your LoopHEAR™. You will then hear the magnetic signal when you are within **1** meter of the LoopHEAR™ with your hearing aid in the “**T**” position.

The sensitivity can be adjusted by turning the control at the rear with a small flat screw driver.

LED Indicators

The unit has various LED indicators located in the handle recess area, which light up as follows :



1. **Blue** LED flashes in sync with the Field Strength LED on the front.
2. If the AC adaptor is plugged in
 - **White** LED lights up if the batteries are charging.
 - White LED changes colour to **Green** when the batteries are fully charged.
3. If the AC adaptor is not plugged in and the unit is switched **ON**
 - All LEDs except the Blue one will be off if the batteries have adequate charge.
 - **Red** LED lights up when the Batteries voltage is low. When the Red LED lights up Plug in the Power Adaptor immediately to charge the batteries.

TROUBLESHOOTING

The RED LED is flashing

- Charge the batteries

The LoopHEAR™ keeps on switching off

- Make sure that the batteries are fully charged

You cannot hear clearly due to interference or you cannot hear at all

- Make sure the LoopHEAR™ is switched on and facing you
- Move the LoopHEAR™ closer to you
- LH102 produces minimum 400mA per meter at a distance of 80cm in compliance with specification EN60118-4. This produces an effective magnetic field of 2.5M or more depending on the sensitivity of the hearing aid or listening device. For example, when used with the Geemarc products LH10 or LH20 a distance of 3M can be achieved. The magnetic field strength can be adjusted with the Loop current potentiometer on LH102 rear panel (see page 12 item 5 in your user guide) which can in such case also adjust the distance of detection.

BATTERY USAGE:

To ensure that your LoopHEAR™ is always ready for use please follow the recommendations below:

- Always switch off when not in use
- Always recharge the batteries after continuous use for more than 6 hours or when the red LED is ON
- Recharge the batteries every four months if the unit has been switched OFF for long periods of time

As a rough guide the battery will allow the following usage depending on the volume levels and ambient noise:

- Standby when turned Off 4 MONTHS
- Standby when turned On but not in use 12 HOURS
- In continuous use from fully charged battery 4 to 5 HOURS

SAFETY INFORMATION

General

Do not open the unit. Contact the helpline for all repairs.

Cleaning

Clean the LoopHEAR™ with a soft cloth. Never use polish or cleaning agents - they could damage the finish or the electronics inside.

Environmental

Do not expose to direct sunlight.

Always ensure there is a free flow of air over the surfaces of the LoopHEAR™

Do not place any part of your product in water and do not use it in damp or humid conditions e.g. bathrooms.

Do not expose your product to fire or other hazardous conditions.

GUARANTEE

From the moment your Geemarc™ LoopHEAR102 is purchased, Geemarc™ guarantee it for the period of two years. During this time, all repairs or replacements (at our discretion) are free of charge. Should you experience a problem then contact our help line or visit our website at **www.geemarc.com**. The guarantee does not cover accidents, negligence or breakages to any parts. The product must not be tampered with or taken apart by anyone who is not an authorised Geemarc™ representative. The Geemarc™ guarantee in no way limits your legal rights.

IMPORTANT: YOUR RECEIPT IS PART OF YOUR GUARANTEE AND MUST BE RETAINED AND PRODUCED IN THE EVENT OF A WARRANTY CLAIM.

Please note: The guarantee applies to the United Kingdom only

DECLARATION: Geemarc™ Telecom SA hereby declares that this LoopHEAR102 is in compliance with the essential requirements and other relevant provisions of the Radio Equipment Directive 2014/53/UE.

*The UKCA declaration of conformity may be consulted at **www.geemarc.com***

Electrical connection: The apparatus is designed to operate from a 230V 50Hz supply only. (Classified as 'hazardous voltage' according to EN62368-1 standard).

This device complies with Part 15 of the FCC Rules [and with RSS-210 of Industry Canada].

Operation is subject to the following two conditions:

(1) this device may not cause harmful interference

AND

(2) this device must accept any interference received, including interference that may cause undesired operation.



RECYCLING DIRECTIVES

The WEEE (Waste Electrical and Electronic Equipment) has been put in place for the products at the end of their useful life are recycled in the best way.

When this product is finished with, please do not put it in your domestic waste bin.

Please use one of the following disposal options:

- Remove the batteries and deposit them in an appropriate WEEE skip. Deposit the product in an appropriate WEEE skip.
- Or, hand the old product to the retailer. If you purchase a new one, they should accept it.

Thus, if you respect these instructions you ensure human health and environmental protection.



For product support and help visit our website at

www.geemarc.com

E-mail : **help@geemarc.com**

Telephone : **01707 387602**

lines are open 09h00 to 16h00 Mon to Fri

Parc de l'Etoile, 2 Rue Galilée, 59791 Grande-Synthe, France.

This product is made in China To Geemarc Telecom



SOMMAIRE

!!! Vérifiez si une version plus récente de ce guide d'utilisation est disponible sur notre site Internet www.geemarc.com !!!

SOMMAIRE	19
INTRODUCTION	20
Contenu du colis	21
DESCRIPTION	22
INSTALLATION	24
Mise en place.....	24
Utilisation du LoopHEAR™	27
FONCTIONNEMENT	28
Allumer le LoopHEAR™	29
Eteindre le LoopHEAR™	29
Installation et mise en fonctionnement	29
Utilisation de l'écouteur HAC	31
Utilisation du microphone externe	31
Utilisation de l'entrée audio.....	32
Significations des LEDs	32
PROBLEMES EVENTUELS	33
INFORMATIONS GENERALES.....	34

INTRODUCTION

Félicitation pour l'achat de votre Geemarc LoopHEAR™. Le LoopHEAR™ est une boucle d'induction mobile utilisable dans tous lieux publics et professionnels

Le LoopHEAR™ est très facile à transporter d'autant plus qu'il est doté de batteries intégrées, remplaçables et rechargeables, avec une autonomie de 12 heures. La boucle d'induction est contenue dans le LoopHEAR™ et couvre une superficie de 1m² /3.3ft². Ce système de boucle d'induction envoie un courant qui crée un champ magnétique. Ce champ est capté par la bobine en position **T**. Le microphone est intégré mais un second microphone externe peut être rajouté.

Note: Pour que le LoopHEAR™ fonctionne, vérifiez que les utilisateurs basculent leur prothèse auditive en position **T**.

L'emballage du colis a été spécialement conçu pour transporter le LoopHEAR™ en toute sécurité.

Il est important de lire entièrement la notice d'utilisation du LoopHEAR™ avant la première utilisation.



RECOMMANDATION

Pour préserver l'environnement, nous vous recommandons de mettre le commutateur marche / arrêt sur arrêt après chaque utilisation. Le voyant rouge sera éteint.

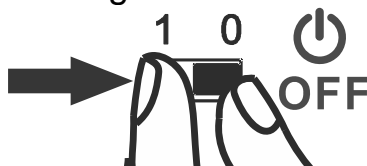

INTRODUCTION

Contenu du colis

Une fois le colis déballé, vérifiez que vous disposez de l'ensemble des éléments présentés ci-après :

- 1 LoopHEAR™
- 1 adaptateur secteur. (Il existe plusieurs modèles spécifiques d'adaptateur secteur et celui délivré dépend du pays)
 - **Version Européenne** – adaptateur secteur type VDE
 - **Autres** – adaptateur secteur avec 3 types de prise secteur (UK , VDE ou US)

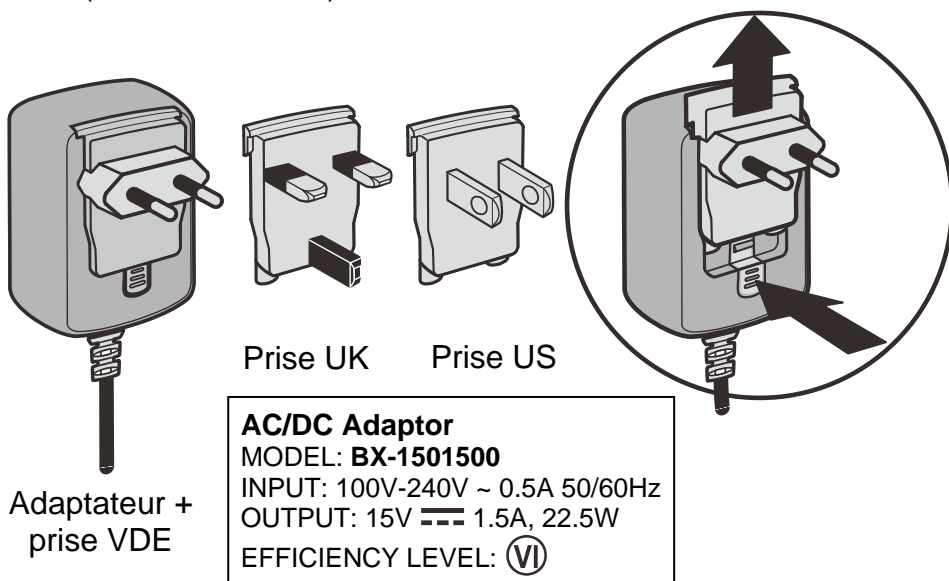

- 2 vis pour la fixation sur le bureau
- 1 écouteur avec support
- 1 microphone externe sur pied avec 1.8 mètres de cordon,
- 9 batteries rechargeables NiMh 1.2V/800mAh
- 1 notice d'utilisation

DESCRIPTION

Vue arrière (Fig A)

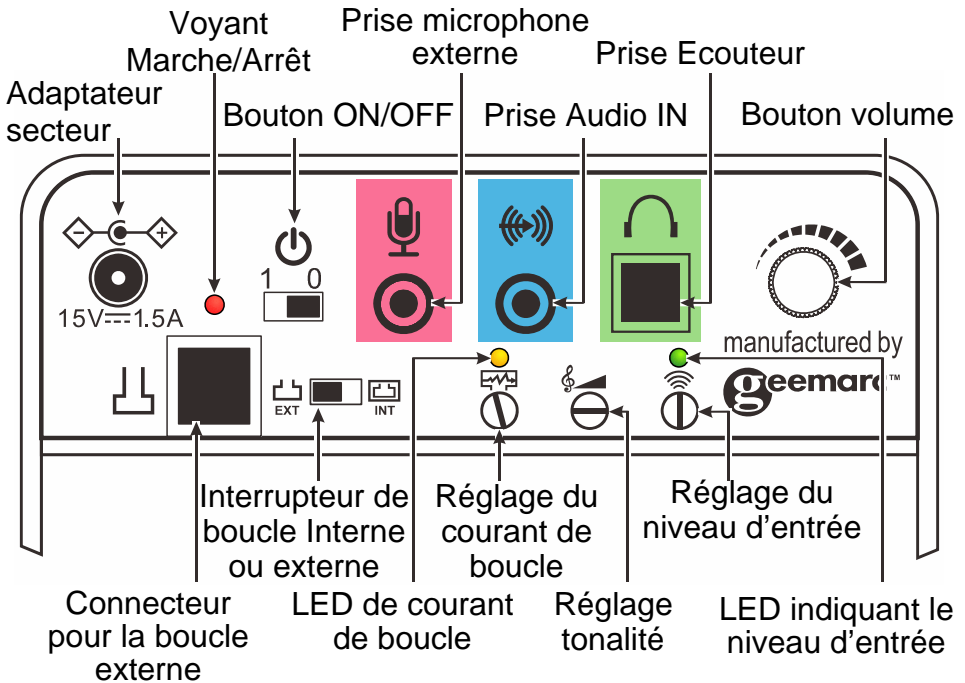

Vue de la base

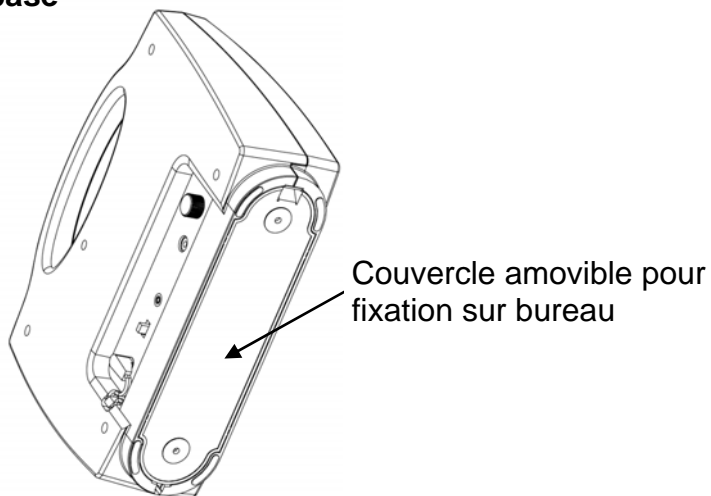

INSTALLATION

Mise en place

Installation du bloc de batterie

Retirez le couvercle de protection comme décrit ci-dessous:

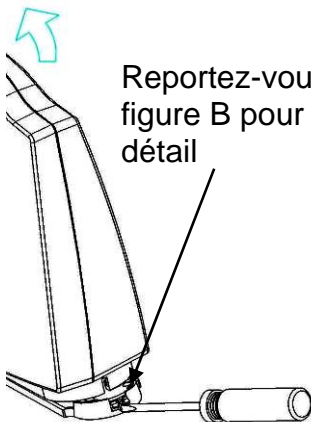
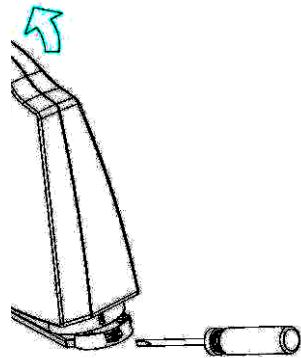
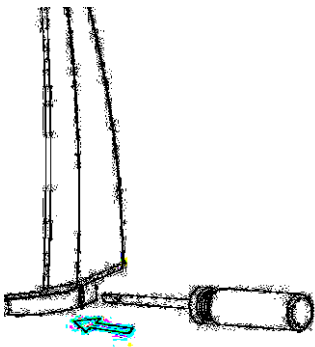

Reportez-vous à la figure B pour plus de détail

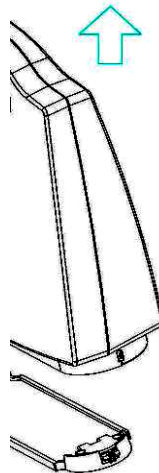

Insérez un tournevis à l'intérieur du compartiment pour ouvrir le couvercle de protection, situé sur le côté droit de l'appareil. Poussez le tournevis délicatement vers le bas – cela libérera le couvercle.

INSTALLATION

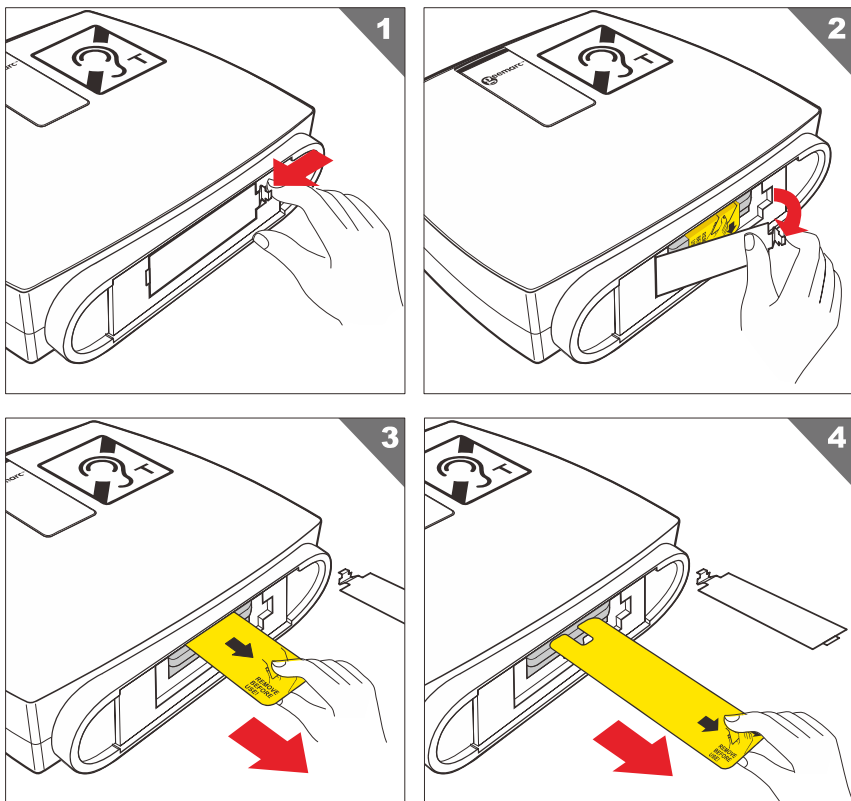
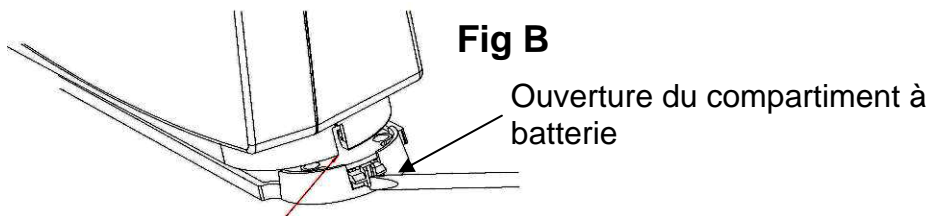

Ouvrez le bloc de batterie (1,2).

Retirez la languette du compartiment (3,4).

Remplacez le capot du compartiment à batterie.

ATTENTION: Veuillez utiliser seulement les batteries et l'adaptateur secteur fourni avec le produit ou par GEEMARC. En utilisant des autres batteries ou un autre adaptateur secteur, vous pouvez endommager votre produit. Le produit sera mis en hors garantie.

INSTALLATION

Remettez le couvercle en plaçant le crochet de celui-ci à gauche du LoopHEAR™.
Appuyez sur le couvercle pour fermer.

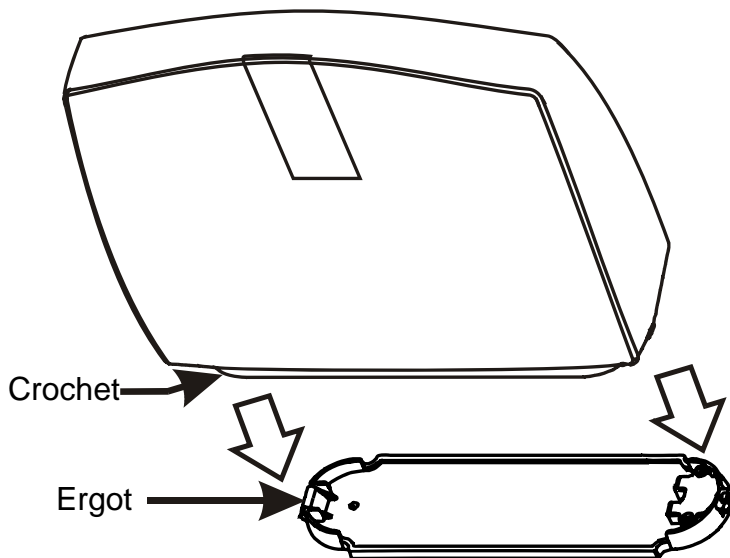

Branchez l'adaptateur secteur à une prise murale.
Branchez le cordon électrique de l'adaptateur secteur à l'arrière de la base.

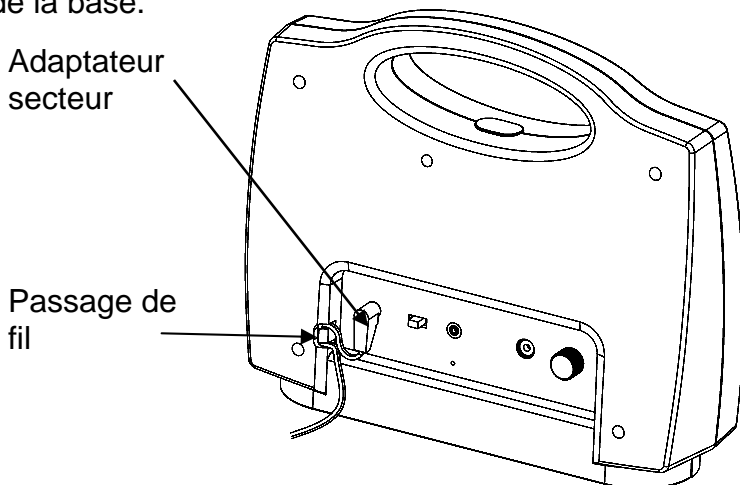

INSTALLATION

Utilisez « le passage de fil » pour sécuriser la connexion. Avant la première utilisation, la batterie du LoopHEAR™ a besoin d'être chargée pendant 8 heures.

Le voyant blanc en dessous de la poignée s'allumera si les batteries sont chargées. Le voyant passera au **VERT** lorsqu'elles seront totalement chargées mais pour la première charge, mettre les batteries en charge durant **8 Heures** avant utilisation.



Utilisation du LoopHEAR™

Pour recevoir un son optimal du LoopHEAR™, placez-le en face de l'utilisateur. Vous pouvez l'utiliser de deux façons :

De façon mobile

Vous pouvez transporter le LoopHEAR™ lors de vos déplacements. Il peut être utilisé partout et immédiatement sans aucune configuration préalable.

De façon Semi Fixe

Vous pouvez installer le LoopHEAR™ à un endroit spécifique.

Pour le fixer, suivez les instructions décrites ci-dessous :

- 1) Choisissez l'emplacement pour fixer le LoopHEAR™
- 2) Retirez le couvercle de protection (voir description page 25)
- 3) Fixez le couvercle de protection sur une table ou un bureau en utilisant les trous situés sur le couvercle.
- 4) Remplacez le LoopHEAR™ sur le couvercle fixé (voir description page 25)

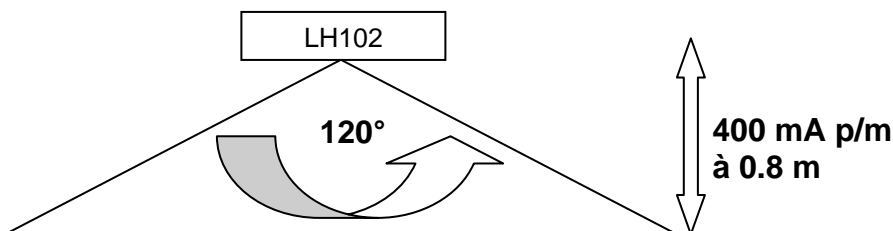

FONCTIONNEMENT

Fixation du support de l'écouteur

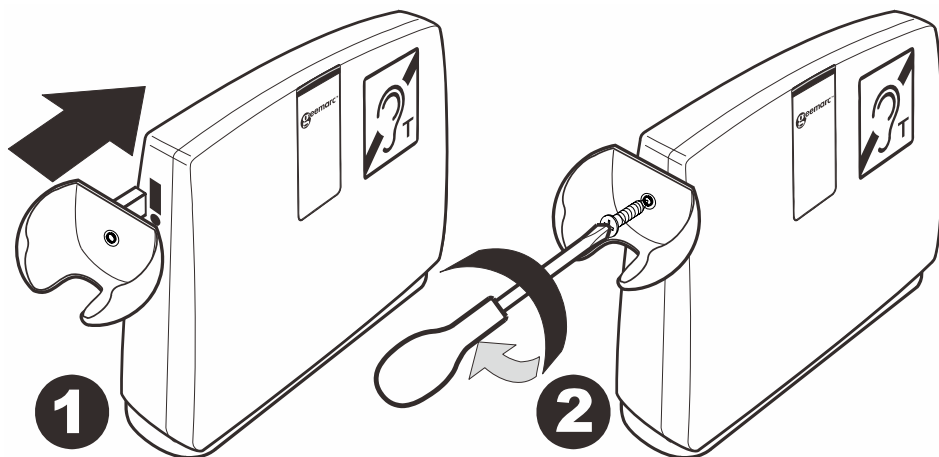

Le support de l'écouteur peut être placé soit sur le côté droit ou soit sur le côté gauche du LoopHEAR™.

Pour fixer le support de l'écouteur, suivez la procédure ci-dessous :

- Placez le support dans le guide du LoopHEAR™.

Mettez la vis de fixation comme sur dessin 2.

L'écouteur peut maintenant être placé dans son support.

REMARQUE:

L'écouteur est doté d'un capteur magnétique qui veillera à couper l'écouteur lorsque celui-ci sera replacer sur son socle.

FUNCTIONNEMENT

Allumer le LoopHEAR™

Basculez l'interrupteur du LoopHEAR™ sur la position « 1 » situé derrière l'appareil. Le voyant rouge juste à côté s'allumera en rouge.

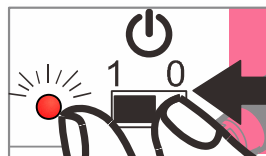

Eteindre le LoopHEAR™

Après utilisation, basculez l'interrupteur sur « 0 » situé derrière l'appareil.

INSTALLATION ET MISE EN FONCTIONNEMENT

1. Choisissez un endroit libre de toute interférence, de champs magnétique ou électrique pour l'installation et l'utilisation du LH102. Installez le et veillez à la fixation des cables.
2. Connectez le microphone de bureau à la prise Micro. (ou si nécessaire une source auxiliaire sur l'entrée audio). Noter que si une source auxiliaire est connectée, l'entrée micro ne fonctionne plus.
3. Mettre l'interrupteur sur Marche et contrôler si le voyant s'éclaire en rouge.
4. Appliquer le signal d'entrée (par exemple en parlant dans le micro ou en écoutant de la musique). Pour l'entrée auxiliaire, la sensibilité peut être ajustée avec un petit tournevis plat via le bouton jusqu'à ce le voyant vert s'allume.

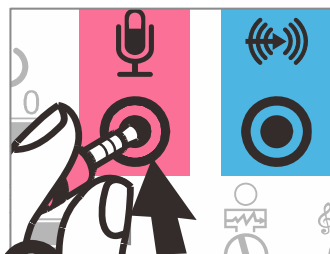

2 or

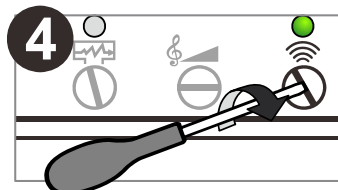
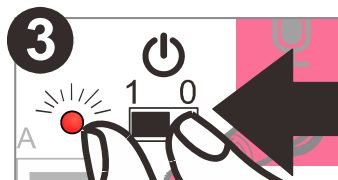

FONCTIONNEMENT

5. Le LH102 est déjà réglé en usine pour obtenir les performances optimales pour la transmission de champ magnétiques, mais en fonction de vos besoins, vous pouvez changer le niveau du champ magnétique ou la réponse fréquentielle. Utilisez un petit tournevis plat pour régler la puissance dans la boucle et la réponse fréquentielle.

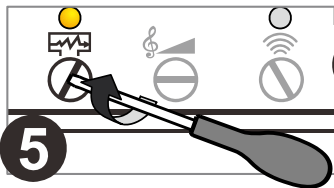

6. Vous pouvez tester la performance du système en utilisant un récepteur de boucle ou de mesure d'intensité de champ. Réglez la tonalité et la puissance de sortie pour atteindre le niveau souhaité.

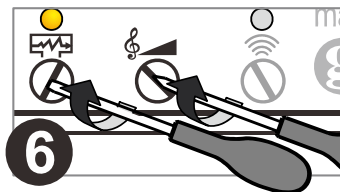

Le réglage de la tonalité permet de compenser la perte de haute fréquence lors de la transmission. Tournez le potentiomètre de puissance de sortie vers la droite pour obtenir le niveau souhaité. Le voyant de puissance sera plus lumineux plus le courant augmentera.

7. Boucle & performance

L'appareil possède une boucle intégrée qui est normalement suffisant pour la plupart des applications.

Cependant pour augmenter la zone de couverture, on peut utiliser une boucle externe avec les caractéristiques suivantes :

Résistance de boucle 0.3 à 1 ohm

Impédance de boucle 1.3 ohm à 1.6 KHz

Pour les boucles locaux, utiliser du fil 0.5 à 1.5 mm² ou 22 à 16 AWG

La boucle externe peut être connecté à l'arrière de l'appareil. Appuyez sur les loquets et insérez les fils de votre boucle externe. Si vous utilisez la boucle externe, placez l'interrupteur sur la position EXT.

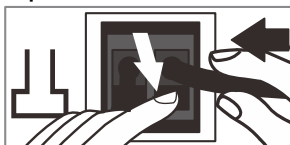

FONCTIONNEMENT

Utilisation de l'écouteur

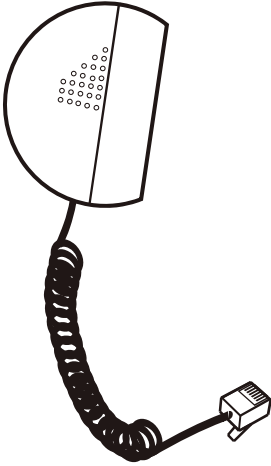

Un écouteur (Compatible prothèse auditive) est également fourni pour les personnes qui ne sont pas appareillées ou qui désirent un renforcement supplémentaire d'écoute.

Connecter son connecteur RJ11 connecteur avec détrompeur sur le côté à l'arrière de l'appareil repéré en vert.

L'écouteur possède un capteur magnétique qui le commute automatiquement en marche une fois décroché et l'arrête une fois reposé sur son socle.

Le niveau de l'écoute est ajustable grâce au bouton de réglage du volume situé derrière l'appareil. (Tournez le bouton vers la droite pour l'augmenter).

Utilisation du Microphone Externe

Branchez le microphone externe dans la prise jack microphone (3.5mm rose) située à l'arrière de l'appareil. Une fois branché, seul le microphone externe fonctionnera.

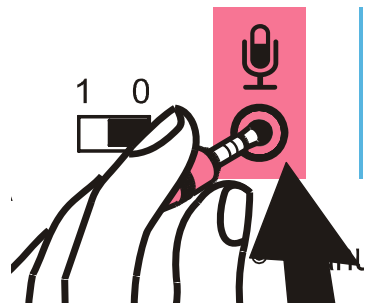
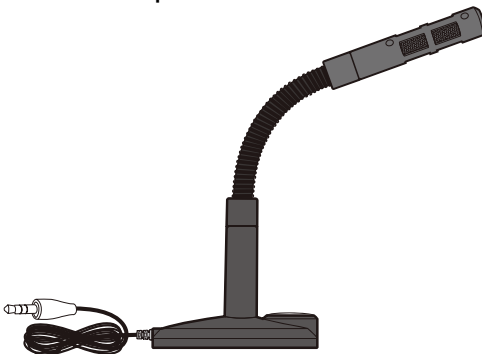

Remarque : Lorsque le signal du microphone (interne ou externe) est amplifié par le LoopHEAR™, les LEDs bleues (situées à l'avant et l'arrière) clignoteront avec une intensité proportionnelle au niveau de champ émis par la boucle magnétique. (ce qui permet d'adapter lors de la conversation, la distance avec le Microphone).

FONCTIONNEMENT

Utilisation de l'entrée audio

Le LoopHEAR™ peut également transmettre, grâce à sa boucle magnétique, un signal délivré par une source audio externe (télévision, lecteur MP3 ou MP4 , ordinateur.....).



Connecter votre équipement audio au connecteur 3.5mm bleu situé à l'arrière de votre LoopHEAR™. Vous entendrez le signal avec votre prothèse auditive en position **T** si vous êtes à moins d'un mètre.

La sensibilité peut être ajustée en tournant le bouton de control à l'aide d'un petit tournevis plat.

Significations des voyants

Le produit possède des nombreux voyants en dessous de la poignée, qui s'allument comme suivant:

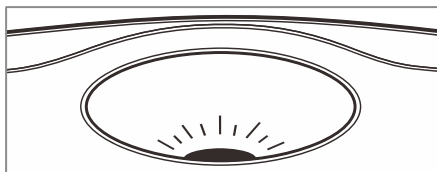

1. La LED bleue clignote en synchronisation avec l'intensité du champ magnétique en façade.
2. Lorsque l'adaptateur est connecté
 - La LED blanche s'allume si les batteries sont chargées.
 - La LED blanche change de couleur en **vert** si les batteries sont totalement chargées.
3. Lorsque l'adaptateur secteur n'est pas connecté et que l'appareil est sur **Marche**
 - Toutes les LEDs sauf la bleue seront éteintes si les batteries sont un niveau de charge satisfaisant.
 - La LED **rouge** s'allume si le niveau des batteries sont faibles. Lorsque la LED rouge est allumée, veuillez à connecter l'adaptateur secteur pour la recharger.

PROBLEMES EVENTUELS

Le voyant lumineux clignote rouge

- les batteries sont en charge.

Le LoopHEAR™ ne fonctionne pas

- Vérifiez que les batteries soient correctement chargées.

Vous entendez des interférences ou vous n'entendez pas correctement :

- Vérifiez que le LoopHEARTM soit allumé et placé en face de vous.
- Placez le LoopHEARTM à côté de vous.
- La LH102 produit minimum 400mA par mètre à une distance de 80cm en accord avec la norme EN60118-4. Ceci permet un champ magnétique effectif, rayonnant sur 2.5m ou plus suivant la sensibilité de la prothèse auditive portée par la personne.

Par exemple, quand elle est utilisée avec les produits Geemarc LH10 ou LH20, une distance de 3m peut être atteinte.

La puissance du champ magnétique peut être ajustée à l'aide du potentiomètre de réglage du courant de boucle situé sur le panneau arrière de la LH102 (Voir page 30 item 5 de la notice d'utilisation), qui permet dans ce cas, d'ajuster la distance de détection.

Utilisation des batteries :

Pour que votre LoopHEAR™ soit toujours prêt, suivez les consignes décrites ci-dessous:

- Arrêtez votre LoopHEARTM lorsque vous ne l'utilisez pas.
- Rechargez votre LoopHEARTM si vous l'utilisez plus de 6 heures ou si le voyant lumineux rouge s'allume.
- Rechargez les batteries si votre LoopHEARTM reste inutilisé plus de 4 mois.

D'une manière générale suivant l'usage, les batteries pourront :

- Rester chargée jusqu'à 4 mois si le LoopHEARTM est éteint.
- Rester en mode veille durant 12 heures (sans utilisation).
- Etre utilisée en continu durant 4 à 5 heures (batterie complètement chargée au départ).

INFORMATIONS GENERALES

Informations générales

Ne pas ouvrir l'appareil. En cas de problème, appelez le Service Après Vente au 03 28 58 75 99.

Nettoyage de l'appareil

Nettoyez le LoopHEAR™ avec un chiffon doux. N'utilisez jamais de produits d'entretiens car cela pourrait endommager les composants électriques de l'appareil.

Consignes de sécurité

Ne pas exposer le LoopHEAR™ au soleil.

Assurez-vous que le LoopHEAR™ soit disposé dans un endroit correctement aéré.

INFORMATIONS GENERALES

Cet LoopHEAR102 est garanti 2 ans pièces et main-d'oeuvre. La date d'achat figurant sur le ticket de caisse fera foi. Cette garantie s'exerce sous réserve d'une utilisation normale de l'appareil. Les dommages occasionnés par les surtensions électriques, la foudre ou par un choc sur l'appareil ne peuvent en aucun cas être couverts par la garantie. En cas de problème fonctionnel et avant de nous retourner votre appareil, contactez notre service après vente de : 8h30 à 12h30 et de 14h00 à 17h00 du Lundi au Jeudi et de 8h30 à 12h30 et de 14h00 à 16h30 le Vendredi.

Raccordement électrique :

LoopHEAR102 est prévu pour fonctionner uniquement avec l'adaptateur secteur 230V 50Hz fourni. (Tension classée "dangereuse" selon les critères de la norme EN62368-1). Par précaution en cas de danger, le bloc alimentation secteur sert de dispositif de sectionnement de l'alimentation 230V. Il doit être installé à proximité du matériel et être aisément accessible.

La déclaration de conformité peut être consultée sur le site :
www.geemarc.com



Cet appareil est conforme à la section 15 des règlements FCC [ainsi qu'avec la norme RSS-210 de Industry Canada].

Son fonctionnement est soumis aux conditions suivantes:

- (1) cet appareil ne doit pas provoquer des interférences dangereuses, et
- (2) doit accepter toutes les interférences reçues, notamment celles susceptibles d'entraîner un dysfonctionnement de celui-ci.



INFORMATIONS GENERALES

Recommandations pour le recyclage :

La directive DEEE (Déchet d'Équipement Électrique et Électronique) a été mise en place dans le but d'assurer la collecte sélective en vue de la valorisation, réutilisation ou recyclage des produits en fin de vie.

Lorsque votre produit ne fonctionne plus, ne le jetez pas dans votre poubelle ménagère.

Suivez l'une des procédures décrites ci-dessous :

- Déposez les batteries et votre ancien appareil dans un lieu de collecte approprié.
- Ou rapportez votre ancien appareil au magasin où vous achèterez le nouveau. Il devra l'accepter.

Ainsi, si vous respectez ces instructions vous faites un geste pour l'environnement et vous contribuez à la préservation des ressources naturelles et à la protection de la santé humaine.



Consulter notre site Internet pour obtenir la notice détaillée ou des informations et de l'aide sur nos produits: www.geemarc.com

Email: sav@geemarc.fr

Téléphone: **03 28 58 75 99**

Parc de l'Etoile, 2 Rue Galilée, 59791 Grande-Synthe,
France

Produit fabriqué en Chine pour Geemarc Telecom



INHALT

!!!Sehen Sie auf unserer Webseite www.geemarc.com nach, ob eine aktualisierte Fassung dieser Bedienungsanleitung erhältlich ist !!!

INHALT	37
EINLEITUNG	38
Auspacken des LoopHEAR™	39
BESCHREIBUNG	40
INSTALLATION	42
Einstellungen	42
Aufstellen des LoopHEAR™	45
BENUTZUNG DES LoopHEAR™	46
Einschalten des LoopHEAR™	46
Ausschalten des LoopHEAR™	47
Installation und Verwendung	47
Benutzung des Headset	49
Benutzung des externen Mikrofons	49
Benutzung des Audioeingangs	50
LED-Anzeigen	50
FEHLERSUCHE	51
SICHERHEITSHINWEIS	52
GARANTIE	53
RECYCLINGVORSCHRIFT	54

EINLEITUNG

Herzlichen Glückwunsch zum Kauf Ihres Geemarc™ LoopHEAR™. Dies ist ein tragbares Induktionsschleifensystem, das an einer Vielzahl von Orten benutzt werden kann, sowohl privat als auch in der Öffentlichkeit.

Dieses robuste aber leichte Gerät kann leicht transportiert werden und die integrierten Batterien ermöglichen den kabellosen Betrieb. Diese Batterien sind sowohl austauschbar als auch aufladbar, ein langer Betrieb (bis zu 12 Stunden) kann vorausgesetzt werden. Die Induktionsschleife ist in das Gerät eingebaut, so gibt es keine herabhängenden Kabel. Der LoopHEAR™ deckt in etwa einen Bereich von 1m² ab. In ihm ist ein integriertes Mikrofon enthalten, das Sprache und Unterhaltungen aufnimmt. Ein externes Mikrofon (ebenfalls im Lieferumfang enthalten) kann bei Bedarf angeschlossen werden. Dieses Induktionsschleifen-System ist entwickelt worden, um Benutzer von Hörgeräten dabei zu unterstützen, direkt an ihr mit telecoil ausgestattetes Hörgerät zu übermitteln (letzteres muss dafür auf die 'T' position umgestellt werden).

Hinweis: Benutzer von digitalen Hörgeräten müssen sicherstellen, dass ihr Hörgerät für den Betrieb im 'T'-Modus programmiert wurde.

Die äußere Verpackung wurde speziell als handliche Tragetasche konzipiert. Wir empfehlen, die Verpackung beim Transport des LoopHEAR™ wiederzuverwenden.



Um Ihr Geemarc™ LoopHEAR™ in vollem Umfang nutzen zu können, ist es wichtig, dass Sie untenstehende Anleitung lesen. Bewahren Sie dieses Benutzerhandbuch an einem sicheren Ort auf, um später bei Bedarf darauf zurückgreifen zu können.

EMPFEHLUNG

Aus umweltfreundlichen Gründen empfehlen wir Ihnen nach jedem Einsatz das Gerät auszuschalten. Die ROTE LED-Anzeige erlischt.

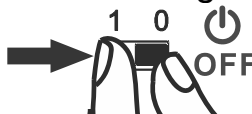

EINLEITUNG

Auspacken des LoopHEAR™

Beim Auspacken des LoopHEAR™ sollten Sie Folgendes in der Verpackung finden:

- 1 LoopHEAR™
- 1 Spannungsadapter/Aufladeeinheit. Spannungsadapter und Aufladeeinheit sind in drei länderspezifischen Ausführungen erhältlich, von denen das für Ihr Land geeignete Modell im Lieferumfang enthalten ist.

Europa - Linearer VDE-Netzadapter mit rechthwinkligem Netzstecker

Internationale version – Universal Typ lineares Netzteil mit Abnehmstecker für Großbritannien, Europa und USA

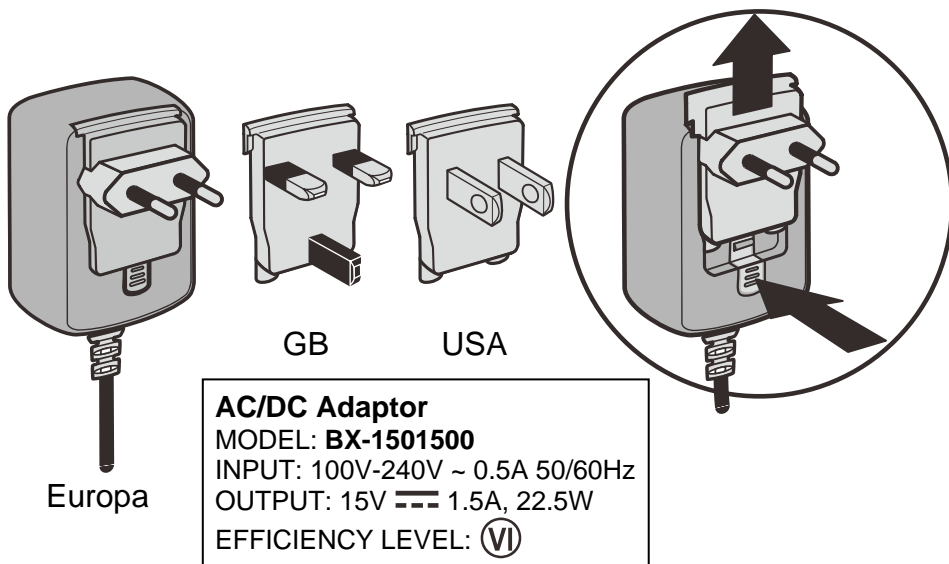

- 2 Bodenplatten-Befestigungsschrauben und-unterlegscheiben
- 1 Handhalter-Ohrhörerempfänger HAC
- 1 externes Desktop-Microfon
- 1 Benutzerhandbuch
- 9 NiMh 1.2V/800mAh wiederaufladbare Batterien

BESCHREIBUNG

Allgemeine Beschreibung

Frontansicht

LED-Anzeige der Magnetfeldstärke

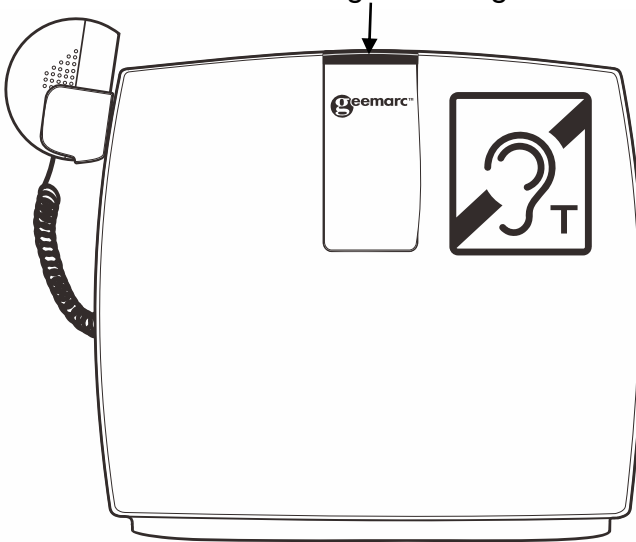

Rückansicht

LED-Anzeigen Schleifenausgang und Batterieladezustand

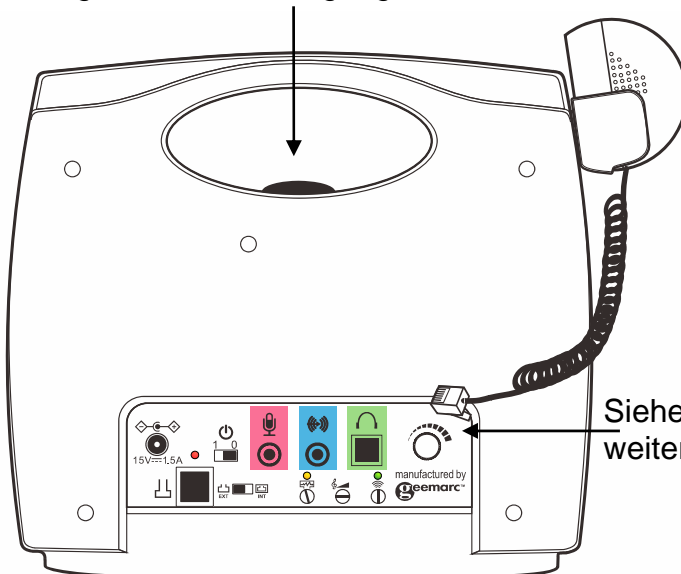

BESCHREIBUNG

Rückansicht Abb A

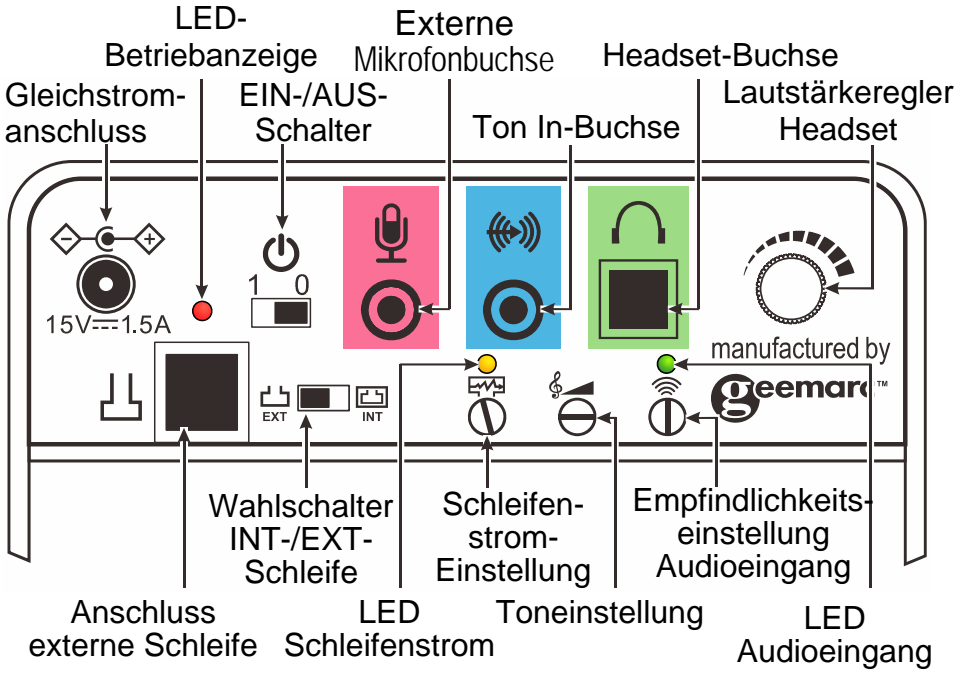

Bodenansicht

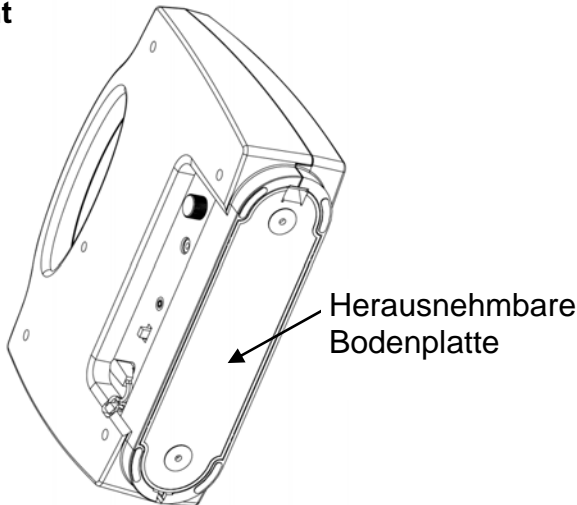

INSTALLATION

Einstellungen

Batteriewechsel

Entfernen Sie die Bodenplatte von dem Gerät, wie unten gezeigt:

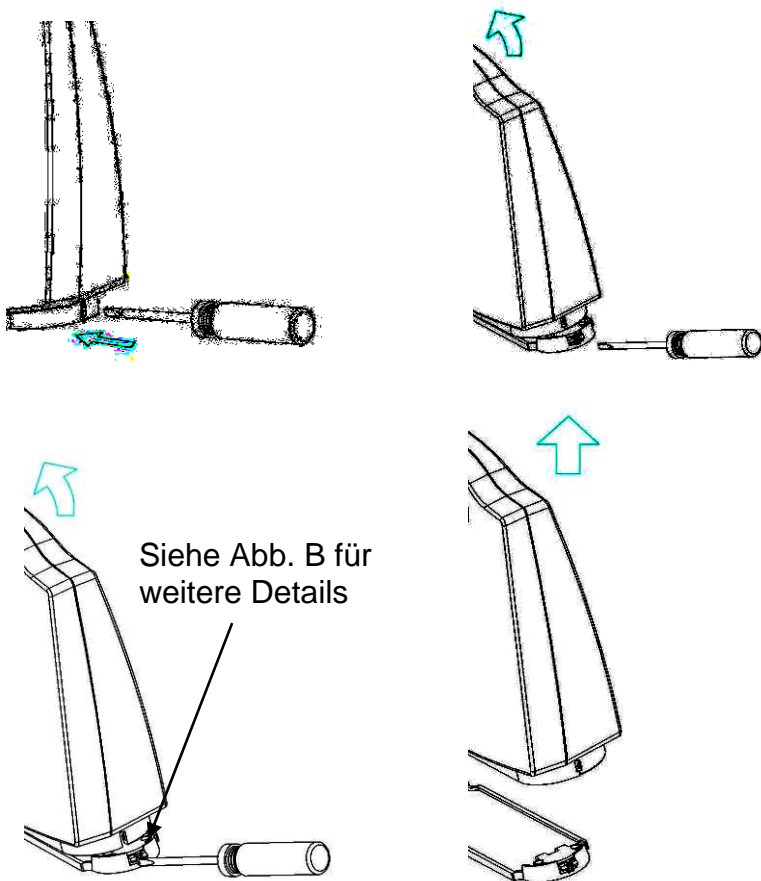

Stecken Sie einen Schraubenzieher in die Öffnung des Verriegelungsmechanismus. Diesen finden Sie unten rechts an der Bodenplatte. Drücken Sie den Riegel vorsichtig mit dem Schraubenzieher weg – dadurch wird sich die Bodenplatte lösen. Heben Sie die LoopHEAR™ Einheit von der Bodenplatte.

INSTALLATION

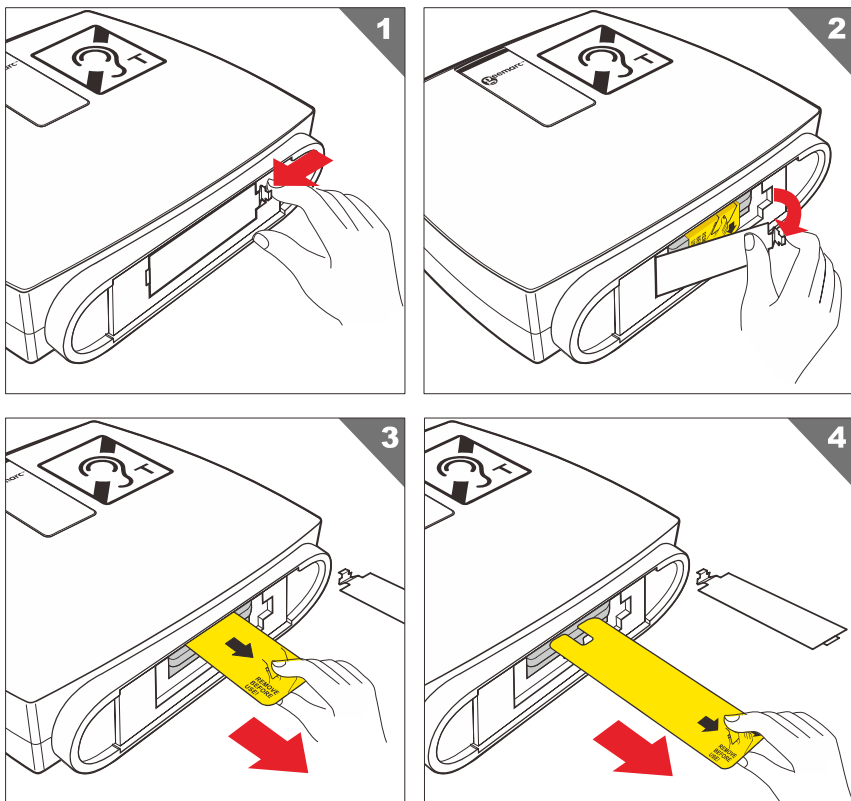
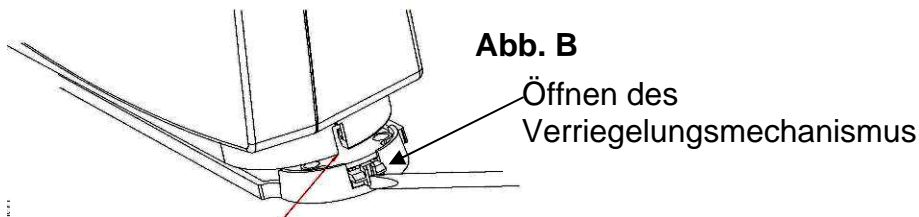

Entfernen Sie die Batteriekappe (1, 2). Batterietickett entfernen (3,4). Setzen Sie dann die Batteriekappe wieder ein.

WARNUNG:

VERWENDEN SIE AUSSCHLIESSLICH DIE BATTERIEN UND DAS NETZTEIL AUS DEM LIEFERUMFANG BZW. VON GEEMARC. DIE VERWENDUNG ANDERER BATTERIEN ODER NETZTEILE KANN ZU SCHWEREN FUNKTIONSTÖRUNGEN UND ZUM VERLUST DES GARANTIEANSPRUCHS FÜHREN.

INSTALLATION

Bringen Sie die Bodenplatte wieder an, indem Sie den Haken unten links am LoopHEAR™ am Verschluss an der Bodenplatte positionieren. Drücken Sie den LoopHEAR™ sanft nach unten bis Sie ein Klicken hören.

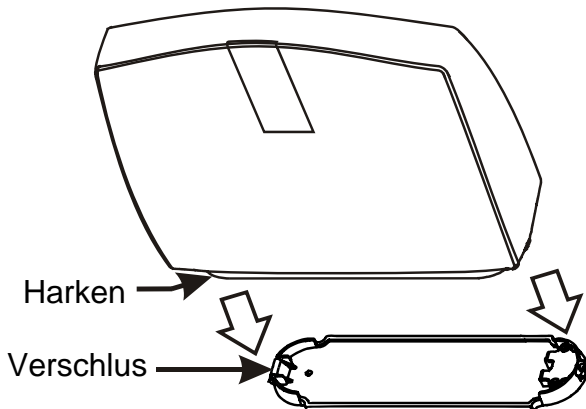

Stecken Sie das Spannungskabel in den Gleichstromanschluss auf der Rückseite. Stecken Sie danach den Adapter in das Haushaltsversorgungsnetz und schalten Sie den Netzanschluss ein.

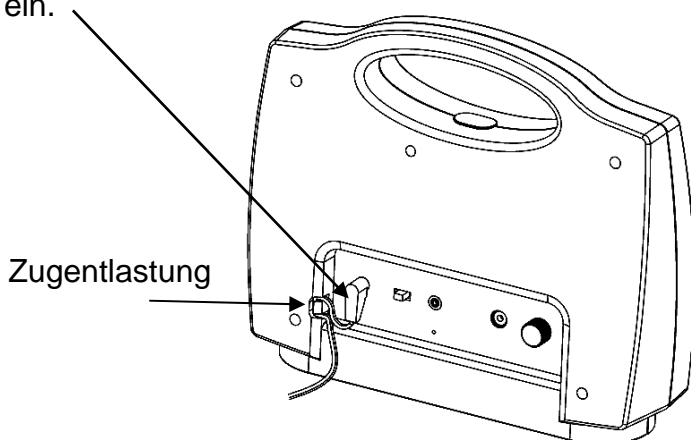

Bitte nutzen Sie die Zugentlastung, wie in der Abbildung gezeigt. Diese Vorrichtung dient zum zusätzlichen Schutz des Kabels an der Verbindungsstelle, was zu einer längeren Lebensdauer des Kabels führt und den Anschluss am Gerät festigt.

INSTALLATION

Die Batterien des LoopHEAR™ müssen vor dem ersten Gebrauch 8 Stunden geladen werden.

Die **WEISSE** LED-Anzeige unter dem Griff leuchtet auf, sobald die Batterien laden. Die LED-Anzeige springt auf **GRÜN**, wenn die Batterien vollständig geladen sind.

Beim ersten Aufladen müssen die Batterien ungefähr 8 Stunden lang laden.



Aufstellen des LoopHEAR™

Für eine optimale Klangqualität mit des LoopHEAR™ sollte das Gerät zum Gesicht des Benutzers zeigen. Zum Aufstellen des LoopHEAR™ gibt es zwei Möglichkeiten.

Komplett tragbar

Der LoopHEAR™ kann als komplett tragbare Einheit mit oder ohne Bodenplatte benutzt werden. Es kann an einer Vielzahl von Orten benutzt werden, ohne dass zusätzliche Einstellungen nötig sind. Außerdem kann es sofort eingesetzt werden.

Halbfest

Wenn Sie sicherstellen wollen, dass das LoopHEAR™ an einer Stelle bleibt, so kann es wie folgt als halbfeste Einheit genutzt werden:

- 1) Wählen Sie den Ort aus, an dem das LoopHEAR™ befestigt werden soll. Bitte beachten Sie den Hörbereich, den das Gerät abdeckt (siehe unten). Nutzen Sie den gesamten Bereich nach Möglichkeit aus.
- 2) Entfernen Sie die Bodenplatte, wie oben unter Batteriewechsel beschrieben.
- 3) Schrauben Sie die Bodenplatte auf dem Tisch oder einer anderen Unterfläche mit den mitgelieferten Schrauben fest.
- 4) Befestigen Sie das LoopHEAR™ wieder an der Bodenplatte, wie oben unter Batteriewechsel beschrieben

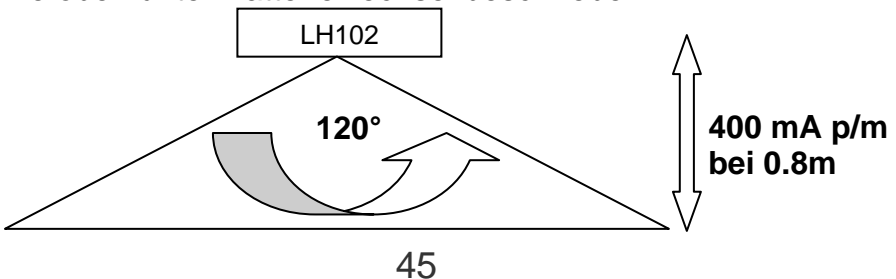

BENUTZUNG DES LoopHEAR™

BEFESTIGUNG des Handhalter-Ohrhörerhalter

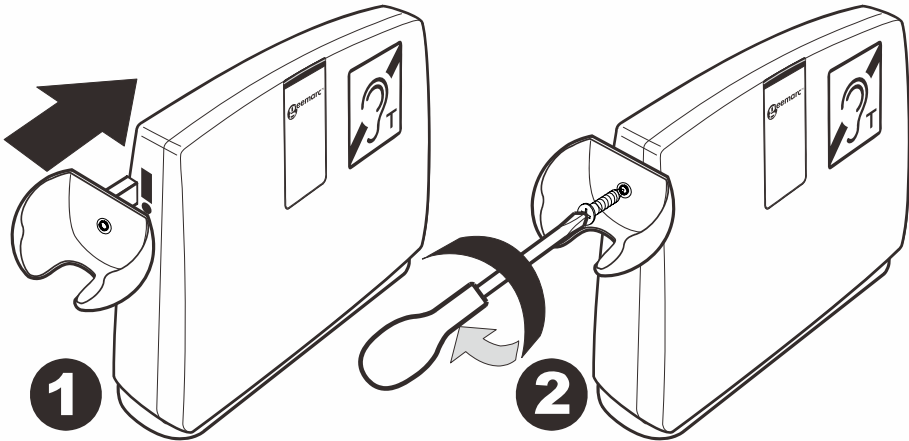

Der Handhalter-Ohrhörerhalter kann nahe dem LoopHEAR auf der linken Seite oder der rechten Seite angebracht werden, je nach zweckmäßigkeit der Verwendung.

Zur Fixierung des Handhalter-Ohrhörerhalters:

1. Entfernen Sie die T-Gummiabdeckung auf der jeweiligen Seite des Anschlusses, an der Sie die Halterung befestigen möchten.
2. Legen Sie die T-Form Lasche an der Seite des Handhalter-Ohrhörerhalters sanft in den T-Steckplatz im Gehäuse und drücken Sie es fest an.

Der Handhalter-Ohrhörerhalter kann nun in der Halterung platziert werden.

Hinweis: Der tragbare Empfänger ist mit einem Magnetsensor ausgestattet, der den Empfänger ausschaltet, sobald dieser in die Halterung eingehängt wird.

Einschalten des LoopHEAR™

Stellen Sie den EIN-/AUS-Schalter auf der Rückseite des Gerätes auf die Position "1". Die ROTE LED-Anzeige neben dem Schalter leuchtet auf.

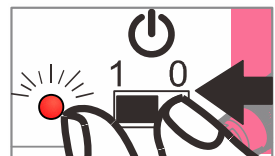

BENUTZUNG DES LoopHEAR™

Ausschalten des LoopHEAR™

Schalten Sie das Gerät nach dem Gebrauch aus, indem Sie den EIN-/AUS-Schalter auf der Rückseite des Gerätes in die Position "0" bringen.

INSTALLATION & VERWENDUNG

1. Wählen Sie für die Installation und Verwendung des LH102 einen geeigneten Ort, der frei von magnetischen und elektrischen Störfeldern ist. Stellen Sie den LH102 auf und achten Sie darauf, dass die Kabel sicher befestigt sind.
2. Schließen Sie das Tischmikrofon an der **MIC**-Buchse an (oder ggf. ein AUX-Gerät am **AUX**-Eingang). Wenn ein AUX-Gerät angeschlossen wird, schaltet sich der MIC-Eingang ab.
3. Schalten Sie die externe Stromversorgung ein und überprüfen Sie, ob die LED-Betriebsanzeige leuchtet.
4. Erzeugen Sie ein Eingangssignal (z. B. durch Sprechen in das Mikrofon oder durch Abspielen von Musik über das AUX-Gerät). Die Empfindlichkeit des AUX-Eingangs lässt sich mit einem kleinen Schlitzschraubendreher einstellen. Drehen Sie dazu am entsprechenden Regler, bis die grüne LED aufleuchtet.
5. Der LH102 ist werkseitig so eingestellt, dass damit eine optimale Magnetfeldübertragung erzielt werden kann. Sie können die magnetische Feldstärke oder den Frequenzbereich aber auch individuell an Ihre Anforderungen anpassen. Stellen Sie die

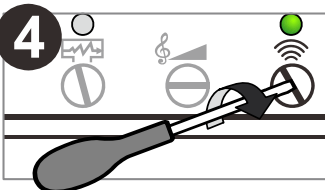
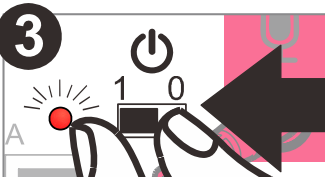
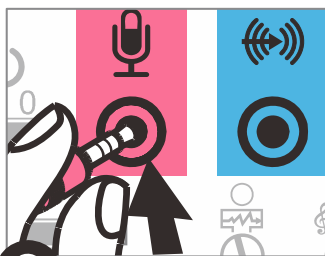

BENUTZUNG DES LoopHEAR™

Regler für Schleifenstrom und Toneinstellung mithilfe eines kleinen Schlitzschraubendrehers ein.

6. Überprüfen Sie die Funktion des Systems mithilfe eines Schleifenempfängers oder Feldstärkemessgeräts. Passen Sie den Ton und den Schleifenstrom über die jeweiligen Regler an, um die gewünschte Leistung zu erzielen.

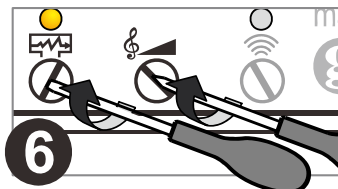
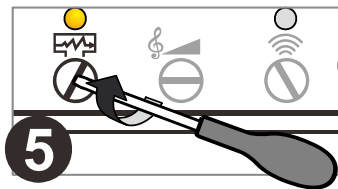

Mithilfe der Toneinstellung lässt sich der Verlust höherfrequenter Signale während der Übertragung ausgleichen.

Drehen Sie den Schleifenstromregler im Uhrzeigersinn, bis die gewünschte magnetische Feldstärke erreicht ist (die Helligkeit der Schleifenstrom-LED erhöht sich mit zunehmendem Schleifenstrom).

7. Schleifenantenne & Leistung

Das Gerät verfügt über eine eingebaute Schleifenantenne, die für die meisten Anwendungen ausreicht.

Zur Erweiterung des Empfangsbereichs kann jedoch auch eine externe Perimeterschleife mit folgenden Spezifikationen verwendet werden:

Schleifenwiderstand: 0,3 bis 1 Ohm

Schleifenimpedanz: 1,3 Ohm bei 1,6 KHz

Verwenden Sie bei lokalen Schleifen Drähte von 0,5 bis 1,5 mm² oder 22 bis 16 AWG.

Die externe Schleife kann über die Buchse auf der Rückseite an das Gerät angeschlossen werden. Drücken Sie auf die Federklemmen und führen Sie die Kabel der externen Schleife ein. Bei Verwendung einer externen Schleife schieben Sie den Wahlschalter neben dem Anschluss auf EXT.

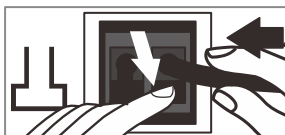

BENUTZUNG DES LoopHEAR™

Benutzung des Handhalter-Ohrhörer HAC

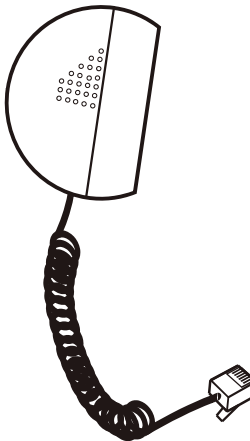

Für Benutzer, die kein Hörgerät verwenden oder keinen T-Schalter an ihrem Hörgerät haben, befindet sich ein Handhalter-Ohrhörer im Lieferumfang. (T-Spule ist im Handhalter-Ohrhörer für eine Induktive Übertragung integriert).

Schließen Sie den Handhalter-Ohrhörer am RJ11 mit dem Codierstift auf einer Seite -Anschluss auf der Geräterückseite ein.

Der Empfänger ist mit einem Magnetsensor ausgestattet, der den Empfänger automatisch einschaltet, wenn er aus der Halterung genommen wird, und ihn beim Einhängen wieder abschaltet.

Die Lautstärke kann mit dem Lautstärkeregler eingestellt werden, den Sie ebenfalls auf der Rückseite des Gerätes finden (drehen Sie den Regler im Uhrzeigersinn, um die Lautstärke zu erhöhen).

Benutzung des externen Mikrofons

Stecken Sie das mitgelieferte Desktop-Mikrofon in die Mikrofonbuchse auf der Rückseite des Gerätes.

Das externe Mikrofon wird nun das integrierte Mikrofon übertönen.

Die magnetfeld-LED-Anzeige wird bei Verwendung des externen oder des eingebauten Mikrofons blau aufleuchten.

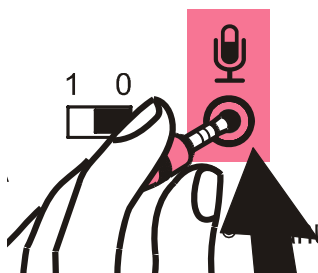
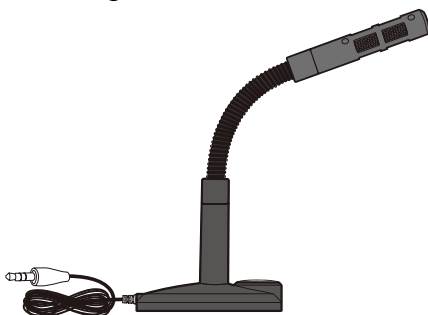

Hinweis: Wenn das externe oder interne Mikrofon in Nutzung ist, blinken die blauen LED mit der Stärke des übertragenen Signals durch die Ringschleife.

BENUTZUNG DES LoopHEAR™

Benutzung des Audioeingangs

Übertragen Sie Musik oder andere Audioquellen wie Fernseher, MP3-4, HiFi, Computer, durch Ihre LoopHEAR.



Verbinden Sie Ihre Audiogeräte (Audio Out) an den 3,5 mm-Klinke (**blau**) auf der Rückseite Ihres LoopHEAR. Um das magnetische Signal zu empfangen sollten Sie Ihr Hörgerät in T Position gebracht haben.

Die Empfindlichkeit lässt sich durch Drehen am Regler auf der Geräterückseite mithilfe eines kleinen Schlitzschraubendrehers anpassen.

LED-Anzeigen

Das Gerät verfügt im Bereich des Griffs über verschiedene LED-Anzeigen, die in folgenden Fällen aufleuchten :



1. Die **blaue** LED blinkt synchron mit der Feldstärke-LED auf der Vorderseite.
2. Wenn das Netzteil angeschlossen ist,
 - leuchtet die **weiße** LED auf, während die Batterien laden.
 - springt die weiße LED auf **grün** um, sobald die Batterien vollständig geladen sind.
3. Wenn das Netzteil nicht angeschlossen und das Gerät **EIN**geschaltet ist,
 - sind bei ausreichender Ladung alle LEDs mit Ausnahme der blauen ausgeschaltet.
 - leuchtet die **rote** LED, wenn die Batteriespannung niedrig ist. Wenn die rote LED aufleuchtet, schließen Sie umgehend das Netzteil an, um die Batterien aufzuladen.

FEHLERSUCHE

Die rote LED blinkt

- Laden Sie die Batterien.

Das LoopHEAR™ schaltet sich immer selbständig aus

- Stellen Sie sicher, dass die Batterien voll geladen ist.

Der Ton ist auf Grund von Störeinflüssen nicht klar oder gar nicht zu hören

- Stellen Sie sicher, dass das LoopHEARTM eingeschaltet ist und in Ihre Richtung zeigt.
- Stellen Sie das LoopHEARTM näher an sich heran
- Das LH102 erzeugt, der Norm EN60118-4 entsprechend, 400mA pro Meter bei einem Abstand von 80 cm, dadurch ergibt sich ein Magnetfeld mit einem Radius von 2.5 Meter oder mehr, je nach Empfindlichkeit des Hörgerätes.

z.B.: bei einem Betrieb mit den LH10 oder LH20 von Geemarc kann eine Reichweite von 3 Meter erreicht werden.

Die Stärke des Magnetfeldes kann eingestellt werden, dank des Stromschalters, der sich auf der Rückseite des LH102 befindet (Siehe Seite 47, item 5 der Bedienungsanleitung), so wird auch die Erkennungsreichweite eingestellt.

BATTERIEBETRIEB:

Um sicherzustellen, dass Ihr LoopHEAR™ stets einsatzbereit ist, beachten Sie bitte die folgenden Empfehlungen:

- Das Gerät immer ausschalten, wenn es nicht genutzt wird.
- Die Batterien nach mehr als sechs Stunden Betrieb bzw. bei leuchtender roter LED-Anzeige immer aufladen.
- Falls das Gerät über einen längeren Zeitraum nicht eingeschaltet wird, sollten die Batterien alle vier Monate aufgeladen werden

Je nach eingestellter Lautstärke und abhängig von den Umgebungsgeräuschen ermöglichen die Batterien etwa die folgende Betriebsdauer:

- STANDBY BEI AUSGESCHALTETEM GERÄT 4 MONATE
- STANDBY BEI EINGESCHALTETEM UND NICHT GENUTZTEM GERÄT 12 STUNDEN
- DAUEREINSATZ 4 BIS 5 STUNDEN MIT VOLL AUFGELADENER BATTERIEN

SICHERHEITSHINWEISE

Allgemeines

Öffnen Sie das Gerät unter keinen Umständen. Für Reparaturen wenden Sie sich bitte an unsere Hotline.

Reinigen

Reinigen Sie das LoopHEAR™ nur mit einem weichen Tuch. Benutzen Sie unter keinen Umständen Polituren oder Reinigungsmittel - diese könnten die Oberfläche oder die interne Elektronik des Geräts beschädigen.

Umwelthinweis

Setzen Sie das Gerät niemals direktem Sonnenlicht aus.

Stellen Sie jeder Zeit eine gute Luftzirkulation an den Oberflächen des LoopHEAR™ sicher.

Setzen Sie die Teile ihres Produktes nicht dem Wasser aus, und benutzen Sie es nicht unter dunstigen oder feuchten Bedingungen z.B. in Badezimmern.

Setzen Sie Ihr Produkt auch nicht Feuer oder anderen gefährlichen Bedingungen aus.

GARANTIE

Geemarc™ bietet Ihnen eine Garantie für den Zeitraum von zwei Jahre ab Kaufdatum. Während dieser Zeit sind alle Reparaturen oder Ersatzleistungen (nach unserem Ermessen) für Sie gratis. Sollten Sie ein Problem feststellen, so kontaktieren Sie bitte unsere Hotline oder besuchen Sie unsere Internet-Seite unter **www.geemarc.com/de**. Die Garantie deckt weder Unfälle, Fahrlässigkeit, noch Bruchschäden an irgendwelchen Teilen ab. An dem Produkt dürfen weder Änderungen vorgenommen, noch darf es auseinanderggebaut werden von jemandem, der kein autorisierter Geemarc™ Vertreter ist. Die Geemarc™ Garantie schränkt ihre gesetzlichen Rechte in keiner Weise ein.

WICHTIG: IHR KAUFBELEG IST TEIL DER GARANTIE UND MUSS FÜR DEN GARANTIEANSPRUCH AUFBEWAHRT UND VORGELEGT WERDEN.

ERKLÄRUNG:

Geemarc™ Telecom SA bestätigt hiermit, dass dieses LoopHEAR102 in Übereinstimmung zu den wesentlichen Anforderungen und anderen relevanten Vorschriften der Radio Datenendgerät Richtlinie steht.

*Die Konformitätserklärung kann unter folgender Adresse gefunden werden : **www.geemarc.com/de***



Elektrische Verbindungen:

Dieses Gerät ist entwickelt für den ausschließlichen Betrieb an einer 230V 50Hz Spannungsversorgung. (Klassifiziert als 'gefährliche Spannung' nach EN62368-1 Standard).

Das Gerät erfüllt die Anforderungen von Teil 15 der FCC-Vorschriften [und den RSS-210 von Industry Canada].

Der Betrieb unterliegt den folgenden zwei Bedingungen:

- (1) Dieses Gerät darf keine schädlichen Interferenzen verursachen, und
- (2) Dieses Gerät muss alle empfangenen Interferenzen akzeptieren, einschließlich Interferenzen, die unerwünschte Betriebsweise verursachen könnten.



RECYCLING VORSCHRIFT

Das WEEE (Waste Electrical and Electronic Equipment) wurde festgesetzt um Geräte am Ende ihres Produktlebenszyklus auf die beste Art und Weise zu recyceln.

Wenn dieses Produkt unverwendbar geworden ist, werfen Sie es bitte nicht in Ihren normalen Haushaltsabfall.

Bitte nutzen Sie eine der folgenden Entsorgungsmöglichkeiten:

- Entfernen Sie die Batterien und werfen Sie sie in den entsprechenden WEEE Müllcontainer. Werfen Sie auch das eigentliche Gerät in den dafür vorgesehenen WEEE Müllcontainer.
- Alternativ können Sie das Gerät an den Verkäufer zurückgeben. Wenn Sie ein neues kaufen, sollte er das alte zurücknehmen.

Wenn Sie diesen Anweisungen folgen, sichern Sie die Gesundheit Ihrer Mitmenschen und den Schutz unserer Umwelt.



Produktsupport und Hilfe erhalten Sie auf unserer Webseite unter www.geemarc.com/de

E-mail: kundendienst@geemarc.com

Telefon: +49(0)30 209 95 789

Parc de l'Etoile, 2 Rue Galilée, 59791 Grande-Synthe,
France

Von Geemarc Telecom im China hergestellt





UGLoopHEAR102V2_EnFrGe_V1.5