

Mode d'emploi et instructions de montage

Four



Lisez **impérativement** ce mode d'emploi et ses instructions de montage avant d'installer et de mettre en service votre appareil. Vous assurerez ainsi votre protection et éviterez d'endommager votre appareil.

Contenu

Consignes de sécurité et mises en garde	5
Votre contribution à la protection de l'environnement	14
Aperçu	15
Éléments de commande	16
Touche marche/arrêt	17
Écran	17
Touches sensibles	17
Symboles.....	19
Principe de commande	20
Sélectionner une option de menu	20
Modifier le réglage dans une liste de sélection	20
Modifier le réglage avec une barre verticale	20
Sélectionner le mode ou la fonction.....	21
Saisir des chiffres	21
Équipement	22
Plaque signalétique	22
Pièces fournies	22
Accessoires joints et accessoires disponibles en option	22
Dispositifs de sécurité	29
Surfaces avec revêtement PerfectClean	29
Première mise en marche	30
Réglages de base.....	30
Première montée en température du four	31
Réglages	32
Aperçu des réglages.....	32
Sélectionner le menu "Réglages"	33
Langue 	33
Heure	33
Eclairage	33
Ecran	34
Volume.....	34
Unités	35
Booster	35
Temp. préprogrammées	35
Arrêt différé ventilateur	35
Sécurité	36
Version logiciel	36
Revendeur	36
Réglages usine	36
Minuterie	37

Menus principaux et sous-menus	38
Conseils pour économiser de l'énergie	39
Commande	41
Modifier les valeurs et les réglages pour un processus de cuisson.....	41
Modifier la température et la température à cœur.....	41
Régler les temps de cuisson	42
Modification des durées de cuisson réglées.....	42
Suppression des durées de cuisson réglées.....	43
Interrompre le programme de cuisson	43
Préchauffage de l'enceinte de cuisson	43
Booster.....	44
Program. automatiques	45
Catégories	45
Utilisation des programmes automatiques.....	45
Consignes d'utilisation	45
Autres applications	46
Décongeler	46
Stérilisation.....	47
Déshydrater	49
Cuisson à basse température.....	50
Produits surgelés/plats préparés.....	52
Préchauffer la vaisselle.....	52
Pâtisseries	53
Conseils pour cuire des pâtisseries	53
Remarques concernant les tableaux de cuisson	53
Remarques concernant les modes de fonctionnement	54
Rôti	55
Conseils de rôtissage.....	55
Remarques relatives aux tableaux de cuisson.....	55
Remarques concernant les modes de fonctionnement	56
Sonde thermique.....	57
Grillades	60
Conseils pour les grillades	60
Remarques concernant les tableaux de cuisson	60
Remarques concernant les modes de fonctionnement	61
Nettoyage et entretien	62
Produits de lavage à ne pas utiliser	62
Retirer les salissures normales.....	63
Éliminer les salissures incrustées (sauf rails coulissants FlexiClips)	64
Salissures incrustées sur les rails télescopiques FlexiClip.....	65

Contenu

Nettoyage de la paroi arrière en émail catalytique	65
Enlèvement des salissures dues à des épices, du sucre ou des ingrédients similaires.....	65
Élimination des salissures huileuses et grasses.....	66
Démonter la porte.....	67
Désassembler la porte	68
Monter la porte	70
Démonter les grilles de support avec les rails coulissants FlexiClips	71
Démontage de la paroi arrière.....	72
Abaisser la résistance de la voûte/du grill.....	73
Que faire si	74
Service après-vente	79
Contact en cas d'anomalies.....	79
Garantie.....	79
Installation	80
Dimensions d'encastrement.....	80
Encastrement dans une armoire haute ou basse.....	80
Vue latérale	81
Raccordements et ventilation.....	82
Encastrement du four.....	83
Raccordement électrique	84
Tableaux de cuisson	85
Pâte à gâteau	85
Pâte brisée.....	86
Pâte levée.....	87
Pâte à l'huile et au séré	88
Génoise	88
Pâte à choux, pâte feuilletée, meringue	89
Plats salés	90
Bœuf.....	91
Veau.....	92
Porc	93
Agneau, gibier	94
Volaille, poisson.....	95
Données destinées aux instituts de contrôle	96
Aliments d'essai selon la norme EN 60350-1	96
Classe d'efficacité énergétique d'après la norme EN 60350-1	97

Consignes de sécurité et mises en garde

Ce four est conforme aux réglementations de sécurité en vigueur. Toute utilisation non conforme peut toutefois causer des dommages corporels et matériels.

Lisez attentivement le mode d'emploi et les instructions de montage avant de mettre le four en service. Vous y trouverez des informations importantes sur le montage, la sécurité, l'utilisation et l'entretien de cet appareil. Vous vous protégerez et éviterez ainsi de détériorer le four.

Conformément à la norme CEI/EN 60335-1, Miele signale expressément de lire impérativement le chapitre pour l'installation du four et de respecter les consignes de sécurité et de mise en garde.

Miele ne peut être tenu responsable des dommages dus au non-respect des consignes.

Conservez ce mode d'emploi et les instructions de montage afin de pouvoir les transmettre à un éventuel propriétaire ultérieur de l'appareil.

Utilisation conforme

- ▶ Ce four est destiné à être utilisé dans un cadre domestique ou présentant des caractéristiques similaires.
- ▶ Ce four ne convient pas à une utilisation en extérieur.
- ▶ Utilisez le four exclusivement pour un usage domestique, pour cuire, rôtir, griller, décongeler, stériliser et déshydrater les aliments. Tout autres types d'utilisation ne sont pas autorisés.
- ▶ Les personnes qui, pour des raisons d'incapacité physique, sensorielle ou mentale, ou de par leur inexpérience ou ignorance, ne sont pas aptes à utiliser le four en toute sécurité, doivent impérativement être surveillées pendant qu'elles l'utilisent. Ces personnes peuvent uniquement utiliser le four sans surveillance si vous leur en avez expliqué le fonctionnement de sorte qu'elles sachent l'utiliser en toute sécurité. Elles doivent être en mesure d'appréhender et de comprendre les risques encourus en cas de mauvaise manipulation.

Consignes de sécurité et mises en garde

- ▶ L'enceinte de cuisson est équipée d'une ampoule spéciale en raison d'exigences particulières (par ex. concernant la température, l'humidité, la résistance chimique, la résistance aux frottements et les vibrations). Ces ampoules spéciales sont exclusivement destinées à l'utilisation prévue. Elles ne conviennent pas à l'éclairage d'une pièce.
- ▶ Ce four contient 1 source lumineuse de classe d'efficacité énergétique G.

Présence d'enfants dans l'environnement domestique

- ▶ Veuillez éloigner du four les enfants âgés de moins de 8 ans, sauf si une surveillance constante est garantie.
- ▶ Les enfants âgés de 8 ans et plus ne peuvent utiliser le four sans surveillance que si ce dernier leur a été expliqué de sorte qu'ils peuvent le faire fonctionner de manière sûre. Les enfants doivent être en mesure de détecter et de comprendre les dangers potentiels associés à une mauvaise manipulation.
- ▶ Les enfants ne doivent pas nettoyer ni entretenir le four sans surveillance.
- ▶ Surveillez les enfants qui se trouvent à proximité du four. Ne laissez jamais les enfants jouer avec le four.
- ▶ Risque d'asphyxie lié au matériel d'emballage. En jouant, les enfants risquent de s'asphyxier en s'enveloppant dans les matériaux de conditionnement (film plastique par ex.) ou en introduisant leur tête dans les emballages.
Tenez les matériaux d'emballage hors de portée des enfants.
- ▶ Risque de blessure dû aux surfaces brûlantes. La peau des enfants réagit de manière plus sensible aux températures élevées que celle des adultes. Le four chauffe au niveau de la vitre de la porte, du bandeau de commande et des ouvertures d'aération du four.
Empêchez les enfants de toucher le four pendant qu'il fonctionne.

► Une porte ouverte représente un risque de blessure.

La porte de l'appareil supporte une charge maximale de 15 kg. Les enfants peuvent se blesser lorsque la porte est ouverte.

Empêchez-les de se placer, de s'asseoir ou se suspendre à la porte ouverte.

Sécurité technique

► Les travaux d'installation et d'entretien non conformes ou les réparations incorrectes peuvent entraîner de graves dangers pour l'utilisateur. Les travaux d'installation, d'entretien et de réparation doivent être confiés exclusivement à des spécialistes agréés par Miele.

► Un four endommagé représente un danger potentiel pour votre santé. Vérifiez que votre four ne présente aucun dommage apparent avant de l'utiliser. Ne faites jamais fonctionner un four endommagé.

► Le fonctionnement temporaire ou permanent est possible sur une installation d'alimentation en énergie autonome ou non synchronisée avec le réseau (comme par ex. réseaux en îlot, systèmes de sauvegarde). Pour le fonctionnement, l'installation d'alimentation en énergie doit respecter les prescriptions de la norme EN 50160 ou d'une norme similaire.

Les mesures prévues dans l'installation domestique et dans ce produit Miele doivent également être assurée dans leur fonction et dans leur mode de fonctionnement en fonctionnement en îlot ou non synchronisé avec le réseau ou être remplacées par des mesures équivalentes dans l'installation, comme par ex. celles décrites dans la publication actuelle de la norme VDE-AR-E 2510-2.

► La sécurité électrique du four n'est garantie que s'il est raccordé à un système de mise à la terre installé conformément aux réglementations en vigueur. Ces conditions de sécurité élémentaire doivent être impérativement respectées. En cas de doute, faites vérifier l'installation électrique par un électricien.

Consignes de sécurité et mises en garde

- ▶ Les données de raccordement (tension et fréquence) indiquées sur la plaque signalétique du four doivent impérativement correspondre à celles du réseau électrique pour éviter d'endommager le four. Comparez les données de raccordement avant de brancher l'appareil. En cas de doute, contactez un électricien.
- ▶ Les rallonges ou multiprises ne garantissent pas la sécurité nécessaire. Par conséquent, ne les utilisez pas pour raccorder le four au réseau électrique.
- ▶ N'utilisez le four que lorsque celui-ci est encastré afin de garantir son bon fonctionnement.
- ▶ Ce four ne doit pas être utilisé dans un emplacement mobile (sur un bateau, par exemple).
- ▶ Risque de blessure par électrocution. N'essayez jamais de toucher aux raccordements sous tension ou de modifier les composants électriques et mécaniques de votre appareil, cela vous mettrait en danger et le fonctionnement de votre four pourrait s'en trouver entravé. N'ouvrez jamais la carrosserie de votre four.
- ▶ Vous perdez le bénéfice de la garantie si les interventions sur le four ne sont pas exécutées par un service après-vente agréé par Miele.
- ▶ Miele ne garantit le respect des consignes de sécurité que si les pièces de rechange sont d'origine. Les pièces défectueuses ne doivent être remplacées que par des pièces de rechange d'origine.
- ▶ Si le four est livré sans câble d'alimentation, un professionnel agréé par Miele doit installer un câble d'alimentation spécial (voir chapitre "Installation", paragraphe "Raccordement électrique").
- ▶ Si le câble d'alimentation est endommagé, un professionnel agréé par Miele doit installer un câble d'alimentation spécial (voir chapitre "Installation", paragraphe "Raccordement électrique").

Consignes de sécurité et mises en garde

▶ Avant toute installation, maintenance ou réparation, débranchez la prise électrique de votre four. Pour vous assurer que l'appareil est débranché de l'alimentation électrique, procédez comme ceci (voir chapitre "Que faire si ..."). Assurez-vous de ceci comme suit :

- Retirer les fusibles de l'installation électrique
- Dévisser complètement les fusibles de l'installation électrique
- débranchez la prise (le cas échéant). Ne tirez pas le câble d'alimentation électrique, mais la fiche.

▶ Pour fonctionner correctement, le four nécessite une arrivée d'air de refroidissement suffisante. Veillez à ce que l'arrivée d'air de refroidissement ne soit pas entravée (par ex. par des baguettes d'isolation thermique dans la niche d'encastrement). De plus, l'air de refroidissement ne doit pas être excessivement chauffé par d'autres sources de chaleur (par ex. un poêle à bois/charbon).

▶ Si le four a été installé derrière une façade de meuble (par ex. une porte), ne fermez jamais cette façade pendant que vous utilisez le four. De la chaleur et de l'humidité peuvent stagner derrière une façade de meuble fermée. Cela peut endommager le four, le meuble et le sol. Ne fermez la porte du meuble que si le four a complètement refroidi.



Utilisation conforme

▶ Risque de blessure dû aux surfaces brûlantes. Lorsqu'il est en marche, le four devient très chaud. Vous pouvez vous brûler au niveau des résistances, de l'enceinte de cuisson, des aliments et des accessoires.



Utilisez des maniques pour remuer, enfourner et retirer les aliments chauds de l'enceinte de cuisson chaude.

▶ Si les aliments placés dans l'enceinte dégagent de la fumée, maintenez la porte du four fermée pour étouffer d'éventuelles flammes. Interrompez le processus en éteignant le four et en débranchant la fiche de secteur. N'ouvrez la porte que si la fumée s'est dissipée.

Consignes de sécurité et mises en garde

- ▶ Les objets inflammables situés à proximité d'un four en marche sont susceptibles de prendre feu en raison des températures élevées. N'utilisez jamais le four pour chauffer une pièce.
- ▶ Les huiles et les graisses risquent de s'enflammer en cas de surchauffe. Ne laissez jamais le four sans surveillance lorsque vous cuisinez avec de la graisse et de l'huile. N'essayez jamais d'éteindre des feux de graisses ou d'huiles avec de l'eau. Éteignez le four et étouffez les flammes en laissant la porte fermée.
- ▶ Si vous faites griller les aliments trop longtemps, ils risquent de se dessécher et, éventuellement, de s'auto-enflammer. Respectez les temps de cuisson recommandés.
- ▶ Certains aliments sèchent rapidement et peuvent s'enflammer à cause de des températures élevées du grill.
N'utilisez jamais les modes de cuisson avec grill pour cuire des petits pains ou du pain, ni pour sécher des fleurs ou des herbes. Utilisez les modes de cuisson Chaleur tournante Plus  ou Chaleur sole-voûte .
- ▶ Si vous utilisez des boissons alcoolisées pour la préparation de vos plats, n'oubliez pas que l'alcool s'évapore à hautes températures. Cette vapeur peut s'enflammer au contact de surfaces brûlantes.
- ▶ Si vous utilisez la chaleur résiduelle pour maintenir les aliments au chaud, le taux élevé d'humidité et l'eau de condensation peuvent entraîner une corrosion du four. Le bandeau de commande, le plan de travail ou l'armoire d'encastrement peuvent être endommagés. N'arrêtez jamais le four et réglez la température la plus basse dans le mode de fonctionnement sélectionné. Le ventilateur de refroidissement reste enclenché automatiquement.
- ▶ Les aliments maintenus au chaud ou conservés dans l'enceinte de cuisson peuvent se dessécher et l'humidité qui s'en échappe risque de corroder le four. Par conséquent, recouvrez les aliments.

Consignes de sécurité et mises en garde

- ▶ L'émail de la sole risque de se fendiller ou décoller en raison de l'accumulation de chaleur.
Ne recouvrez jamais la sole de l'enceinte de cuisson avec une feuille d'aluminium ou du papier sulfurisé.
Si vous voulez utiliser la sole de l'enceinte de cuisson comme une surface d'appui pour des préparations ou pour chauffer des plats, n'employez à cette fin que les modes Chaleur tournante Plus  ou Chaleur tournante Eco  sans activer la fonction Booster.
- ▶ Déplacer des objets sur la sole de l'enceinte de cuisson peut l'endommager. Si vous posez des casseroles, des poêles ou des récipients sur la sole de l'enceinte, ne les déplacez pas d'un côté à l'autre.
- ▶ Risque de blessure par la vapeur d'eau. Si un liquide froid est versé sur une surface chaude, de la vapeur se forme qui risque de provoquer de fortes brûlures. De plus, les surfaces chaudes peuvent être endommagées par la variation brusque de température. Ne versez jamais des liquides froids directement sur des surfaces chaudes.
- ▶ Il est important que la température soit bien répartie dans l'aliment et suffisamment élevée. Tournez ou mélangez les aliments afin qu'ils cuisent de façon uniforme.
- ▶ La vaisselle en plastique non adaptée aux fours peut fondre à haute température et peut endommager le four ou commencer à brûler. Utilisez uniquement de la vaisselle en plastique thermorésistante convenant à la cuisson au four. Suivez les instructions du fabricant de vaisselle.
- ▶ La stérilisation et le réchauffage de conserves fermées entraînent une surpression susceptible de provoquer leur explosion. Ne stérilisez pas ni ne réchauffez les conserves.
- ▶ Risque de blessure par une porte ouverte. Vous pouvez trébucher ou vous cogner contre la porte ouverte. Ne laissez pas la porte ouverte inutilement.
- ▶ La capacité de charge de la porte est de 15 kg. Ne montez pas sur la porte ouverte et ne vous asseyez pas dessus, n'y déposez aucun d'objet lourd. Veillez à ne rien coincer entre la porte et l'enceinte de cuisson. Le four risque d'être endommagé.

Consignes de sécurité et mises en garde

Pour les surfaces en inox s'applique :

- ▶ N'utilisez pas de substance collante sur l'acier inoxydable de votre appareil : il s'en trouverait abîmé et perdrait son effet protecteur contre les salissures. Ne collez pas de post-it, de scotch ou autre matériau collant sur les surfaces en inox.
- ▶ Les aimants peuvent provoquer des rayures. N'utilisez pas la surface en inox comme panneau d'affichage aimanté.

Nettoyage et entretien

- ▶ Risque de blessure par électrocution. La vapeur d'un nettoyeur vapeur pourrait se déposer sur les éléments conducteurs d'électricité et provoquer un court-circuit. N'utilisez jamais de nettoyeur vapeur pour le nettoyage.
- ▶ Les rayures peuvent endommager la vitre de la porte. N'utilisez pas de produits abrasifs, d'éponges rugueuses, de brosses ni de grattoirs métalliques pour nettoyer les vitres des portes.
- ▶ Les grilles de support peuvent être démontées (voir le chapitre "Nettoyage et entretien", section "Démonter les grilles de support avec rails coulissants FlexiClips"). Remontez correctement les grilles de support.
- ▶ La paroi arrière en émail catalytique peut être démontée à des fins de nettoyage (voir chapitre "Nettoyage et entretien", section "Démontage de la paroi arrière"). Remontez correctement la paroi arrière et n'utilisez jamais le four sans sa paroi arrière dûment mise en place.
- ▶ Dans les zones humides et chaudes, les risques d'invasion de vermines sont importants (par ex. cafards). Le four et son environnement doivent toujours rester propres. Les dégâts occasionnés par les vermines ne sont pas couverts par la garantie.

Accessoires

- ▶ Utilisez exclusivement des accessoires originaux Miele. Si d'autres pièces sont rajoutées ou montées, les prétentions à la garantie et/ou fondées sur la responsabilité du fait du produit seront perdues.
- ▶ Miele offre une garantie d'approvisionnement de 10 ans minimum jusqu'à 15 ans pour les pièces de rechange détachées destinées au maintien en état de fonctionnement après l'arrêt de la production en série de votre four.
- ▶ Le plat à rôtir Gourmet HUB 5000/HUB 5001 (si disponible) ne doit pas être inséré au niveau 1. Cela endommagerait la sole de l'enceinte de cuisson. Une distance insuffisante entre le plat et la sole cause une accumulation de la chaleur et l'émail peut se rompre ou éclater. N'insérez jamais le plat à rôtir Miele sur la tige de support supérieure du niveau 1, car il ne serait pas retenu par la sécurité anti-extraction. En général, enfournez-le au niveau 2.
- ▶ Utilisez uniquement la sonde thermique Miele jointe à la livraison. Si la sonde thermique est défectueuse, remplacez-la par une nouvelle sonde thermique originale Miele.
- ▶ Le plastique de la sonde thermique peut fondre à très haute température. N'utilisez pas la sonde thermique en mode Gril. Ne conservez pas la sonde thermique dans l'enceinte de cuisson.

Votre contribution à la protection de l'environnement

Mise au rebut de l'emballage

Nos emballages sont simples d'utilisation et protègent votre appareil des dommages qui peuvent survenir pendant le transport. Les matériaux d'emballage ont été sélectionnés d'après des critères environnementaux et de facilité d'élimination ; ils sont généralement recyclables.

Le recyclage de l'emballage économise les matières premières. Faites appel aux points de collecte spécifiques de matériaux et des possibilités de restitution. Votre revendeur Miele récupère les emballages de transport.

Mise au rebut de l'ancien appareil

Les appareils électriques et électroniques contiennent souvent des matériaux précieux. Cependant, ils contiennent aussi des substances toxiques nécessaires au bon fonctionnement et à la sécurité des appareils. Si vous déposez ces appareils usagés avec vos ordures ménagères ou les manipulez de manière non conforme, vous risquez de nuire à la santé des personnes et à l'environnement. Ne jetez jamais vos anciens appareils avec vos ordures ménagères.



Faites appel aux points de collecte mis en place par votre commune, votre revendeur ou Miele, ou rapportez votre appareil dans un point de collecte spécialement dédié à l'élimination gratuite de ce type d'appareil. Vous êtes légale-

ment responsable de la suppression des éventuelles données à caractère personnel figurant sur l'ancien appareil à éliminer. Vous êtes légalement tenu(e) de retirer sans les détruire les lampes ainsi que les piles et accumulateurs usagés non fixés à votre appareil qui peuvent être retirés sans être endommagés. Apportez-les à un point de collecte adapté, où elles peuvent être mises au rebut gratuitement. Afin de prévenir tout risque d'accident, veuillez garder votre ancien appareil hors de portée des enfants jusqu'à son retrait.



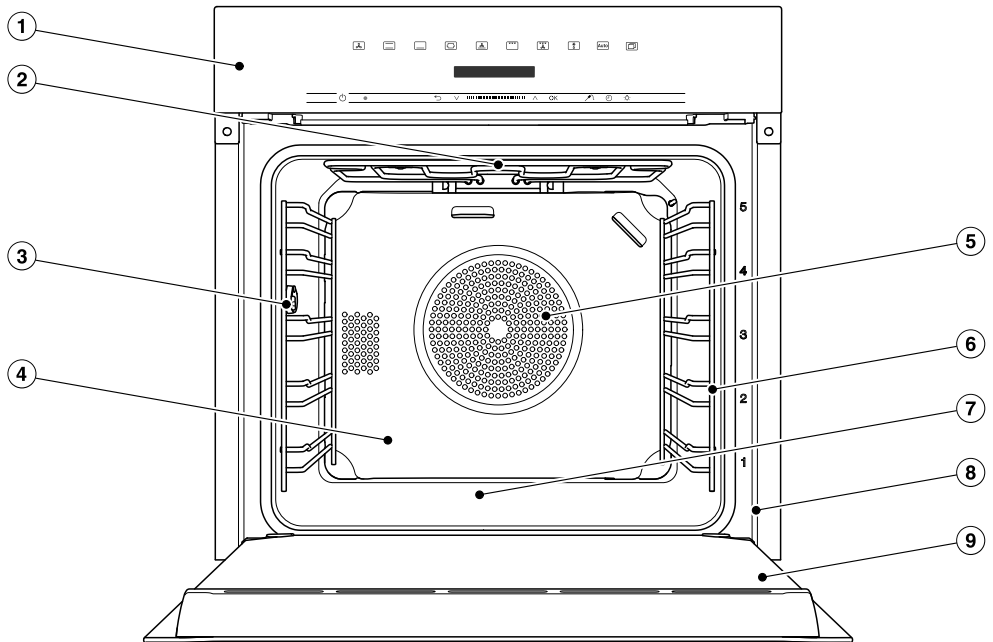

Four

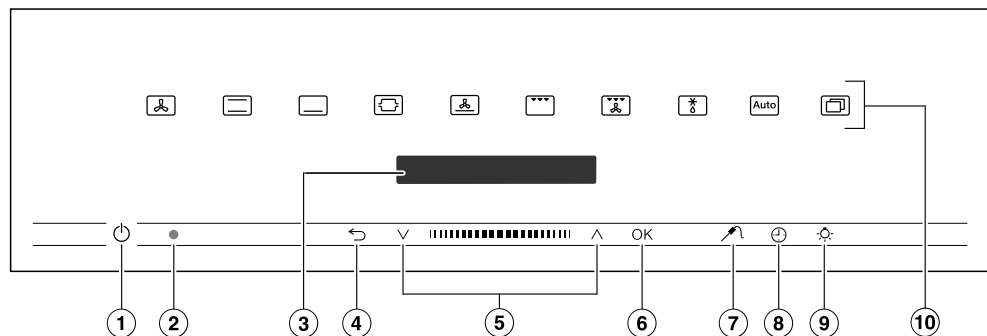

- ① Éléments de commande
- ② Résistances dans les parties inférieure et supérieure du grill
- ③ Prise de raccordement pour sonde thermique
- ④ Paroi arrière en émail catalytique
- ⑤ Ouverture d'aspiration pour le ventilateur avec résistance circulaire situé derrière
- ⑥ Grilles de support avec 5 niveaux
- ⑦ Sole de l'enceinte de cuisson avec résistance de sole intégrée
- ⑧ Cadre frontal avec plaque signalétique
- ⑨ Porte

Éléments de commande



- ① Touche marche/arrêt  en creux
Pour la mise en marche et l'arrêt du four
- ② Interface optique
(réservé au service après-vente Miele)
- ③ Écran
Pour afficher l'heure et les informations relatives à l'utilisation du four
- ④ Touche sensitive 
Pour revenir en arrière par étapes et pour annuler un programme de cuisson
- ⑤ Zone de navigation avec les touches de direction \wedge et \vee
Pour parcourir les listes de sélection et modifier les valeurs
- ⑥ Touche sensitive OK
Pour sélectionner des fonctions et enregistrer des réglages
- ⑦ Touche sensitive 
Pour régler la température à cœur et alterner entre l'affichage de la température à cœur et l'affichage du temps restant
- ⑧ Touche sensitive 
Pour régler une minuterie, un temps de cuisson ou une heure de début ou de fin d'un programme de cuisson
- ⑨ Touche sensitive 
Pour activer et désactiver l'éclairage de l'enceinte de cuisson
- ⑩ Touches sensibles
Pour sélectionner des modes de cuisson, des programmes automatiques et des réglages

Touche marche/arrêt

La touche marche/arrêt  se trouve dans un creux et réagit par simple effleurement du doigt.

Cette touche permet d'allumer et d'éteindre le four.

Écran

L'écran affiche l'heure ou différentes informations concernant les modes de fonctionnement, les températures, les temps de cuisson, les programmes automatiques et les réglages.

Après avoir enclenché le four avec la touche marche/arrêt , le menu principal s'affiche avec la demande Sélectionner un mode.

Touches sensibles

Les touches sensibles réagissent au contact du doigt. Chaque contact est confirmé par un bip sonore. Vous pouvez désactiver ce bip via autres  | Réglages | Volume | Signal sonore touches.





Si vous souhaitez que les touches sensibles réagissent même lorsque le four est éteint, sélectionnez Ecran | QuickTouch | Activé.

Touches sensibles situées au-dessus de l'écran

Vous trouverez les informations relatives aux modes de fonctionnement et autres fonctions aux chapitres "Menus principaux et sous-menus", "Réglages", "Program. automatiques" et "Autres applications".





Éléments de commande

Touches sensibles situées en dessous de l'écran

Touche sensitive	Fonction
	<p>Quel que soit le menu où vous vous trouvez, vous pouvez revenir au menu précédent ou au menu principal à l'aide de cette touche sensitive.</p> <p>Si un programme de cuisson est en cours simultanément, vous pouvez l'interrompre avec cette touche sensitive.</p>
	<p>Dans la zone de navigation, faites défiler les listes de sélection vers le haut ou le bas à l'aide des touches de direction ou de la zone intermédiaire. L'option que vous souhaitez sélectionner s'affiche sur l'écran.</p> <p>Vous pouvez modifier les valeurs et les réglages à l'aide des touches de direction ou de la zone intermédiaire.</p>
<i>OK</i>	<p>Dès qu'une valeur, un message ou un réglage s'affiche, que vous pouvez valider, la touche sensitive <i>OK</i> orange s'allume.</p> <p>Cette touche sensitive vous permet de sélectionner des fonctions comme la minuterie par exemple, d'enregistrer des modifications de valeurs ou des réglages et de confirmer des messages.</p>
	<p>Si vous utilisez la thermosonde, vous pouvez régler la température à cœur à l'aide de cette touche sensitive et alterner entre l'affichage du temps restant et celui de la température à cœur.</p>
	<p>Si aucun programme de cuisson n'est en cours, cette touche sensitive permet de régler à tout moment une minuterie (par ex. pour cuire des œufs).</p> <p>Si un programme de cuisson est parallèlement en cours, vous pouvez régler une minuterie, un temps de cuisson ainsi qu'une heure de début et de fin pour le programme de cuisson.</p>
	<p>En effleurant cette touche, vous pouvez activer et désactiver l'éclairage de l'enceinte de cuisson.</p> <p>Selon le réglage sélectionné, l'enceinte reste constamment allumée ou éteinte ou s'éteint 15 secondes après le démarrage du four.</p>

Symboles

Les symboles suivants peuvent s'afficher à l'écran :

Symbole	Signification
	Ce symbole représente des informations supplémentaires et des consignes de commande. Confirmez ces fenêtres d'information en cliquant sur <i>OK</i> .
	Minuterie
	Le réglage activé apparaît coché.
	Certains réglages telles que la luminosité de l'écran ou l'intensité sonore, sont effectués via une barre à segments.
	Le verrouillage de la mise en marche empêche l'enclenchement involontaire du four (voir chapitre "Réglages", paragraphe "Sécurité").

Principe de commande

Réglez le four via la zone de navigation à l'aide des touches de direction \wedge et \vee ainsi que la zone intermédiaire **|||||**.

Dès que vous pouvez confirmer une valeur, un message ou un réglage qui s'affiche, la touche sensitive *OK* devient orange.

Sélectionner une option de menu

- Effleurez la touche de direction \wedge ou \vee , ou glissez dans la zone **|||||** vers la droite ou la gauche jusqu'à ce que l'option souhaitée s'affiche.

Remarque : Si vous maintenez une touche de direction, la liste de sélection continue de défiler jusqu'à ce que vous relâchiez la touche.

- Confirmez votre choix en appuyant sur *OK*.

Modifier le réglage dans une liste de sélection

Le réglage actuel est coché \checkmark .

- Effleurez la touche de direction \wedge ou \vee , ou glissez dans la zone **|||||** vers la droite ou la gauche jusqu'à ce que la valeur ou le réglage souhaités s'affiche.
- Validez en appuyant sur *OK*.

Le réglage est enregistré. Vous revenez au menu précédent.

Modifier le réglage avec une barre verticale

Certains réglages sont représentés par une barre verticale **■■■■■□□□**. La valeur maximale est sélectionnée lorsque tous les segments sont pleins.

Si tous les segments sont vides ou qu'un seul segment est rempli, la valeur minimale est sélectionnée ou le réglage est désactivé (par ex. pour le volume).

- Effleurez la touche de direction \wedge ou \vee , ou glissez dans la zone **|||||** vers la droite ou la gauche jusqu'à ce que le réglage souhaité s'affiche.
- Confirmez votre choix en appuyant sur *OK*.

Le réglage est enregistré. Vous revenez au menu situé en amont.

Sélectionner le mode ou la fonction

Les touches sensibles des modes et des fonctions (par ex. autres ) sont situées au-dessus de l'écran (voir chapitre "Commande" et "Réglages").

- Effleurez la touche sensitive du mode ou de la fonction souhaités.

La touche sur le bandeau de commande est allumée en orange.

- Dans les modes et fonctions : réglez des valeurs, par ex. les températures.
- Sous autres  : Faites défiler la liste de sélection jusqu'à ce que l'option souhaitée s'affiche.
- Validez en appuyant sur *OK*.

Changer de mode de fonctionnement

Au cours d'un programme de cuisson, vous pouvez changer de mode de fonctionnement.

La touche sensitive du mode actuellement sélectionné s'allume en orange.

- Effleurez la touche sensitive du nouveau mode ou de la nouvelle fonction.

Le mode modifié et les valeurs proposées correspondantes s'affichent.

La touche sensitive du mode modifié s'allume en orange.

Défilez dans les touches de sélection sous autres  jusqu'à ce que l'option souhaitée s'affiche.

Saisir des chiffres

Les chiffres modifiables sont en surbrillance.

- Effleurez la touche de direction \wedge ou \vee , ou glissez dans la zone **|||||** vers la droite ou la gauche jusqu'à ce que le chiffre souhaité soit en surbrillance.

Remarque : Si vous maintenez une touche de direction, les valeurs continuent de défiler jusqu'à ce que vous relâchiez la touche.

- Validez en appuyant sur *OK*.

Le chiffre modifié est enregistré. Vous revenez au menu précédent.

Équipement

Vous trouverez au verso les modèles décrits dans les présentes instructions d'emploi et de montage.

Plaque signalétique

La plaque signalétique est visible en façade lorsque la porte est ouverte.

Vous y trouverez la désignation du modèle, le numéro de fabrication ainsi que les données de raccordement (tension réseau/fréquence/puissance maximale de raccordement).

Si vous avez des questions ou des problèmes, munissez-vous de ces informations pour que Miele puisse vous conseiller de manière ciblée.

Pièces fournies

- Mode d'emploi et instructions de montage pour commander les fonctions du four,
- Livre de cuisine avec recettes pour les programmes automatiques et les modes de cuisson
- Sonde thermique
- Vis de fixation du four dans la niche d'encastrement
- Divers accessoires

Accessoires joints et accessoires disponibles en option

En série ou en option suivant les modèles.

En principe, votre four est équipé des grilles de support, d'une plaque de cuisson multi-usage et d'une grille de cuisson (désignée succinctement : grille).

Selon le modèle, votre four peut également disposer de certains accessoires listés ci-après.

Tous les accessoires montrés ici ainsi que les produits de nettoyage et d'entretien sont parfaitement adaptés aux fours Miele.

Pour trouver ces accessoires, rendez-vous sur notre boutique en ligne, chez votre revendeur, ou contactez le service après-vente Miele.

Au moment de la commande, rappelez les références de votre modèle de four et la désignation des accessoires souhaités.

Grilles de support

Sur la droite et la gauche de l'enceinte de cuisson se trouvent des grilles de support ⁵₁, pour insérer les différents accessoires.

Le numéro de chaque niveau est indiqué sur le cadre frontal.

Chaque niveau est composé de 2 tiges de support superposées.

Les accessoires (par ex. une grille) s'insèrent entre les tiges de support.

Vous pouvez démonter les grilles de support (voir le chapitre "Nettoyage et entretien", section "Démonter les grilles de support avec rails coulissants FlexiClips").

Plaque de cuisson, plaque universelle et grille avec sécurité d'extraction

Plaque de cuisson HBB 71 :

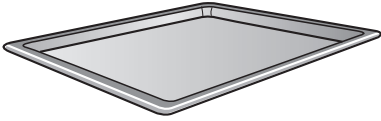

Plaque de cuisson multi-usage HUBB 71 :

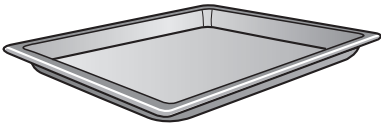

Grille HBBR 71 :

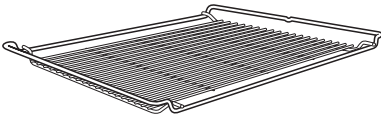

Insérez toujours ces accessoires entre les tiges d'un des niveaux des grilles de support.

Insérez toujours la grille avec le creux vers le bas.

Une sécurité anti-extraction centrale se trouve du côté court de ces accessoires. Elle empêche les accessoires de glisser des grilles de support lorsque vous souhaitez les sortir partiellement de l'enceinte.



Si vous utilisez la plaque de cuisson multi-usage avec une grille posée dessus, la plaque de cuisson multi-usage doit être insérée entre les tiges d'un niveau de cuisson et la grille au-dessus.

Rails coulissants FlexiClip HFC 70-C

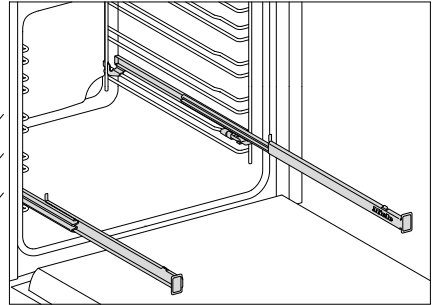

Les rails coulissants FlexiClip peuvent être montés uniquement aux niveaux 1, 2 et 3.

Les rails coulissants FlexiClip peuvent s'extraire entièrement de l'enceinte de cuisson. Ils donnent une vision d'ensemble des aliments.

Insérez les rails coulissants FlexiClip jusqu'au fond avant de mettre l'accessoire dessus.

Équipement

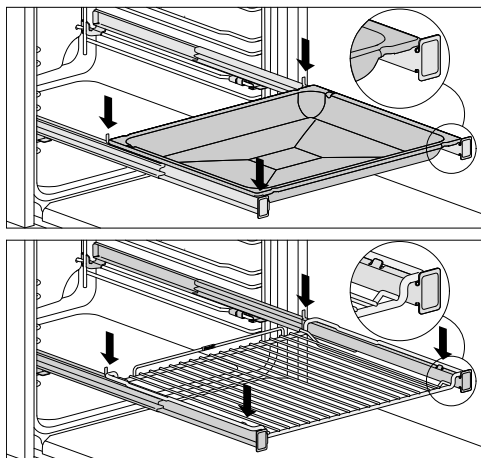

Pour éviter que l'accessoire ne tombe par inadvertance :

- Assurez-vous que les accessoires se trouvent toujours entre les ergots avant et arrière des rails coulissants.
- Lorsque vous glissez la grille sur les rails coulissants FlexiClip, positionnez toujours la zone réservée aux aliments vers le bas.

Les rails coulissants FlexiClip supportent une charge maximale de 15 kg.

Comme les rails coulissants sont montés sur la barre supérieure d'un niveau, la distance par rapport au niveau supérieur, se réduit. Un écart insuffisant peut nuire au résultat de la cuisson.

Vous pouvez utiliser simultanément plusieurs plaques de cuisson, tôles universelles ou grilles de cuisson.

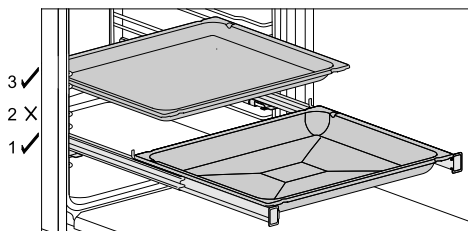

- Glissez une plaque de cuisson, une tôle universelle ou une grille de cuisson sur les rails coulissants FlexiClips.
- Pour enfourner un accessoire supplémentaire, laissez un écart d'au moins un niveau au-dessus des rails coulissants FlexiClips.

Vous pouvez utiliser la tôle universelle avec la grille de cuisson superposée sur les rails coulissants FlexiClips.

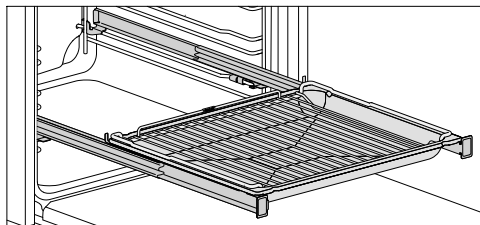

- Glissez la tôle universelle avec la grille de cuisson superposée sur les rails coulissants FlexiClips. La grille de cuisson coulisse automatiquement entre les barres du niveau, au-dessus des rails coulissants FlexiClips.
- Pour enfourner un accessoire supplémentaire, laissez un écart d'au moins un niveau au-dessus des rails coulissants FlexiClips.

Monter des rails coulissants FlexiClip

⚠ Risque de blessure dû aux surfaces brûlantes.

Lorsqu'il est en marche, le four devient très chaud. Vous pouvez vous brûler au contact des résistances, de l'enceinte de cuisson et des accessoires.

Laissez les résistances, l'enceinte de cuisson et les accessoires refroidir avant de monter ou démonter les rails coulissants FlexiClip.

Montez les rails coulissants FlexiClip de préférence au niveau 1. Ils peuvent ainsi être utilisés pour tous les aliments qui doivent être cuits au niveau 2.

Un niveau des grilles de support se compose de deux barres. Les rails coulissants FlexiClip se montent sur les barres supérieures du niveau.

Montez le rail coulissant FlexiClip avec le logo Miele du côté droit.

Lors du montage ou du démontage, n'écartez **pas** les rails coulissants FlexiClip.

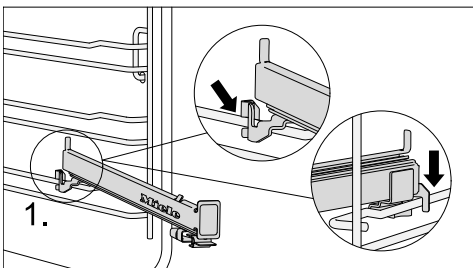

- Accrochez le rail coulissant FlexiClip à l'avant sur la barre supérieure d'un niveau (1.).

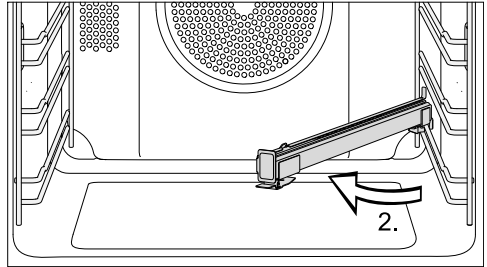

- Faites pivoter le rail coulissant FlexiClip vers le centre de l'enceinte de cuisson (2.).

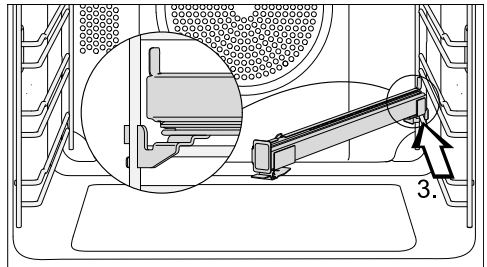

- Faites glisser le rail coulissant FlexiClip vers l'arrière, en biais le long de la barre supérieure, jusqu'à la butée (3.).

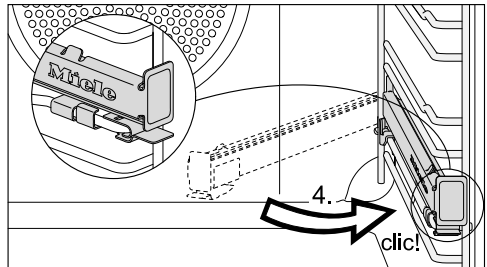

- Positionnez le rail coulissant FlexiClip et enclenchez-le sur la barre supérieure en vous assurant qu'un clic se fasse entendre (4.).

Si les rails coulissants FlexiClip se bloquent après le montage, tirez dessus une fois d'un coup sec.

Équipement

Démonter les rails coulissants FlexiClip

⚠ Risque de blessure dû aux surfaces brûlantes.

Lorsqu'il est en marche, le four devient très chaud. Vous pouvez vous brûler au contact des résistances, de l'enceinte de cuisson et des accessoires.

Laissez les résistances, l'enceinte de cuisson et les accessoires refroidir avant de monter ou démonter les rails coulissants FlexiClip.

- Poussez complètement le rail coulissant FlexiClip dans l'enceinte de cuisson.

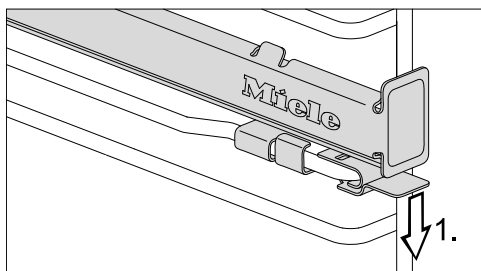

- Appuyez sur la languette du rail coulissant FlexiClip pour l'abaisser (1.).

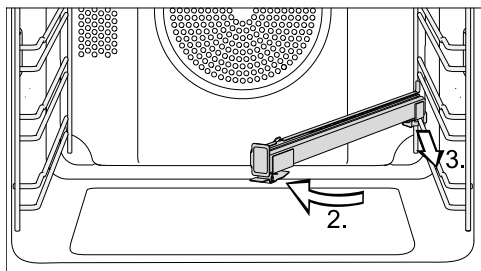

- Faites pivoter le rail coulissant FlexiClip vers le centre de l'enceinte de cuisson (2.) puis tirez-le vers l'avant le long de la barre supérieure (3.).
- Décrochez le rail coulissant FlexiClip de la barre et retirez-le.

Moules ronds



Ce moule circulaire non perforé HBF 27-1 convient parfaitement à la préparation de pizzas, de gâteaux plats à base de pâte levée ou brisée, de tartes sucrées, de desserts gratinés, de pitas, ainsi qu'à la cuisson de quiches ou de pizzas surgelées.

Le moule circulaire perforé HBFP 27-1 a été spécialement conçu pour la préparation de la pâtisserie, pains, viennoiseries, pizzas bien croustillante, de pains et de petits-pains. Les fines perforations permettent de dorer également les aliments par le dessous. Vous pouvez également l'utiliser pour sécher/déshydrater les aliments.

La surface émaillée des deux moules est traitée avec un revêtement PerfectClean.

- Insérez la grille de cuisson et posez le moule rond sur la grille.

Plaque à griller et rôtir HGBB 71

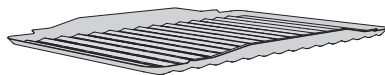

La plaque à griller et rôtir se place dans la plaque de cuisson multi-usage. Elle évite que le jus de viande ne brûle, afin qu'il puisse être réutilisé en fin de cuisson.

La surface émaillée est traitée avec un revêtement PerfectClean.

Plaque de cuisson Gourmet, perforée HBBL 71

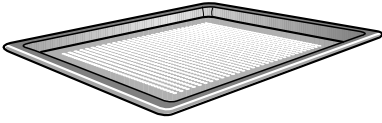

La plaque de cuisson Gourmet perforée a été spécialement conçue pour la cuisson des pâtes à base de levure et des pâtes à l'huile et au séré, du pain et des petits pains.

Les fines perforations permettent de dorer également les aliments par le dessous.

Vous pouvez aussi utiliser la plaque de cuisson Gourmet pour sécher/déshydrater les aliments.

La surface émaillée est traitée avec un revêtement PerfectClean.

Le **moule rond perforé HBFP 27-1** offre les mêmes possibilités d'utilisation.

Pierre de cuisson HBS 70



La pierre de cuisson permet d'obtenir d'excellents résultats de cuisson pour les plats à fond croustillant tels que les pizzas, les quiches, le pain, les petits pains, les petits fours salés ou autres. Cette pierre est en céramique réfractaire émaillée. Elle est fournie avec une pelle en bois non traité pour y placer et en retirer les aliments.

- Insérez la grille de cuisson et placez la pierre dessus.

Plat à rôtir Gourmet HUB Couvercle pour plat à rôtir HBD

Contrairement aux autres plats à rôtir, le plat à rôtir Gourmet de Miele peut être enfourné directement sur les grilles de support. Tout comme la grille, il est doté d'une sécurité anti-extraction.

La surface du plat à rôtir est dotée d'un revêtement anti-adhésif.

Le plat à rôtir Gourmet est disponible en plusieurs profondeurs. La largeur et la hauteur ne changent pas.

Des couvercles adaptés sont disponibles séparément. Indiquez la désignation du modèle au moment de l'achat.

**Profondeur :
22 cm**

HUB 5000-M
HUB 5001-M*

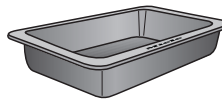

HBD 60-22

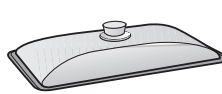

**Profondeur :
35 cm**

HUB 5001-XL*

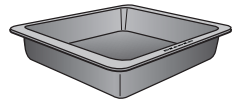

HBD 60-35

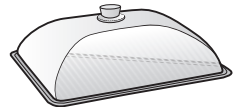

* compatible avec les plans de cuisson à induction

Équipement

Sonde thermique

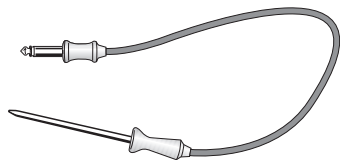

La Sonde thermique permet de surveiller avec précision la température des plats pendant la cuisson (voir le chapitre “Rôtissage”, section “Sonde thermique”).

- Si vous utilisez la sonde thermique, ne montez pas les rails coulissants FlexiClips au niveau 4, car ils bloqueraient la prise de raccordement.

Accessoires en émail catalytique

Les surfaces en émail catalytique sont nettoyées automatiquement de leurs salissures grasses et huileuses à de hautes températures. Consultez les instructions figurant au chapitre “Nettoyage et entretien”.

- Parois latérales

Les parois latérales sont insérées derrière les grilles de support et elles protègent les parois de l'enceinte de cuisson des salissures.

- Paroi arrière

Commandez cette pièce de rechange si l'émail catalytique est devenu inefficace à la suite d'une manipulation inadéquate ou du fait de salissures particulièrement tenaces.

Au moment de la commande, indiquez le modèle de votre four.

Poignée de retrait HEG

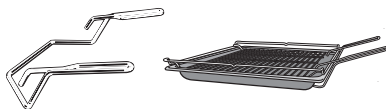

La poignée de retrait vous permet de sortir la plaque de cuisson multi-usage, la plaque de cuisson et la grille avec plus de facilité.

Accessoires pour le nettoyage et l'entretien

- Chiffon microfibras Miele
- Nettoyant pour four Miele

Dispositifs de sécurité

- **Verrouillage de la mise en service** 
(voir chapitre “Réglages”, paragraphe “Sécurité”)
- **Verrouillage des touches**
(voir chapitre “Réglages”, paragraphe “Sécurité”)
- **Ventilateur de refroidissement**
(voir chapitre “Réglages”, paragraphe “Arrêt différé du ventilateur”)
- **Arrêt de sécurité**
L’arrêt de sécurité s’active automatiquement si le four est utilisé pendant une durée anormalement longue. Cette durée varie en fonction du mode de cuisson choisi.
- **Porte ventilée**
La porte est équipée d’une vitre fabriquée dans un verre qui renvoie partiellement la chaleur. Pendant le fonctionnement du four, de l’air circule également dans la porte de sorte que la vitre extérieure reste froide. Vous pouvez déposer la porte et la démonter pour la nettoyer (voir le chapitre “Nettoyage et entretien”).

Surfaces avec revêtement PerfectClean

Les surfaces revêtues de PerfectClean se distinguent par d’excellentes propriétés antiadhésives et un nettoyage exceptionnellement facile.

Les aliments se détachent facilement. Les salissures résultant d’une cuisson ou d’un rôtissage s’éliminent rapidement.

Vous pouvez trancher et découper vos aliments sur les surfaces PerfectClean.

N’utilisez pas de couteaux en céramique pour ne pas rayer les surfaces traitées avec PerfectClean.

Les surfaces avec revêtement PerfectClean s’entretiennent comme le verre. Veuillez lire les indications au chapitre “Nettoyage et entretien” afin de préserver les propriétés antiadhésives et la facilité d’entretien.

Surfaces avec revêtement PerfectClean :

- Enceinte de cuisson
- Grilles supports
- Grille
- Plaque de cuisson multi-usage
- Plaque de cuisson
- Plaque à griller et rôtir
- Plaque de cuisson Gourmet, perforée
- Plat rond, perforé
- Moule rond

Première mise en marche

Réglages de base

Pour la première mise en service, vous devez effectuer les réglages ci-dessous. Vous pouvez modifier ces réglages d'usine ultérieurement (voir chapitre "Réglages").

 Risque de blessure dû aux surfaces brûlantes.

Lorsqu'il est en marche, le four devient très chaud.

N'utilisez le four que lorsque celui-ci est encastré afin de garantir son bon fonctionnement.

Une fois le four raccordé au réseau électrique, il s'enclenche automatiquement.

Régler la langue

- Sélectionnez la langue souhaitée.

Si vous avez sélectionné par mégarde une langue que vous ne comprenez pas, suivez les instructions du chapitre "Réglages", paragraphe "Langue ".

Configuration du site

- Sélectionnez le site souhaité.

Régler l'heure

- Réglez l'heure en heures et en minutes.
- Validez en appuyant sur *OK*.

Achever la première mise en service

- Suivez les instructions complémentaires éventuelles indiquées sur l'écran.

La première mise en service est terminée.

Première montée en température du four

Des odeurs désagréables peuvent se produire lors de la première utilisation. Pour les éliminer, faites chauffer le four pendant au moins une heure.

Pendant la montée en température, assurez-vous que la cuisine est bien ventilée. Évitez que les odeurs ne se répandent dans d'autres pièces.

- Enlevez les autocollants ou films de protection qui peuvent se trouver sur le four et les accessoires.
- Avant la montée en température, nettoyez l'enceinte de cuisson avec un chiffon humide pour éliminer la poussière éventuelle et les restes d'emballage.
- Insérez les rails coulissants FlexiClip (s'il y en a) dans les grilles de support et insérez les plaques et la grille.
- Allumez le four à l'aide de la touche Marche/Arrêt .

Sélectionner un mode **s'affiche**.

- Sélectionnez Chaleur tournante Plus .

La température préconisée s'affiche (160 °C).

Le chauffage de l'enceinte de cuisson, l'éclairage et le ventilateur de refroidissement se mettent en marche.

- Réglez la température maximale possible (250 °C).
- Validez en appuyant sur **OK**.

Préchauffez le four pendant au moins une heure.

- Après au moins une heure, arrêtez le four avec la touche Marche/Arrêt .

Nettoyer l'enceinte après le premier chauffage

 Risque de blessure dû aux surfaces brûlantes.

Pendant son fonctionnement, le four devient très chaud. Vous pouvez vous brûler au contact des résistances, de l'enceinte et des accessoires.







Laissez les résistances, l'enceinte de cuisson et les accessoires refroidir avant de les nettoyer à la main.

- Retirez l'ensemble des accessoires de l'enceinte de cuisson et nettoyez-les à la main (voir le chapitre "Nettoyage et entretien").
- Nettoyez l'enceinte avec une éponge propre, du liquide vaisselle et de l'eau chaude ou avec un chiffon en microfibres propre et humide.
- Séchez ensuite les surfaces avec une lavette douce.

Attendez que l'enceinte de cuisson soit sèche avant de fermer la porte.

Réglages



Aperçu des réglages

Option de menu	Réglages disponibles
Langue 	... deutsch english ... Site
Heure	Affichage Activé* Eteint Désactivation de nuit Format de l'heure 12h 24h* régler
Eclairage	Activé "Activé" 15 secondes* Eteint
Ecran	Luminosité  QuickTouch Activé Eteint*
Volume	Signaux sonores Mélodies*  Fréquence simple  Signal sonore touches  Mélodies Activé* Eteint
Unités	Température °C* °F
Booster	Activé * Eteint
Temp. préprogrammées	
Arrêt différé ventilateur	Régulation thermique* Commandé par la durée
Sécurité	Verrouillage touches Activé Eteint* Sécurité enfants  Activé Eteint*
Version logiciel	
Revendeur	Mode expo Activé Eteint*
Réglages usine	Réglages de l'appareil Temp. préprogrammées

* Réglage d'usine

Sélectionner le menu “Réglages”

Le menu autres  | Réglages permet de personnaliser votre four en adaptant les réglages d'usine à vos besoins.

- Sélectionnez autres .
- Sélectionnez Réglages .
- Sélectionnez le réglage souhaité.



Vous pouvez vérifier ou modifier les réglages.

Vous ne pouvez modifier les réglages qu'en l'absence de programme en cours.

Langue

Vous pouvez régler votre langue et votre site.

Une fois votre sélection validée, le texte à l'écran s'affiche dans la langue de votre choix.

Remarque : Si vous avez choisi par mégarde une langue que vous ne comprenez pas, effleurez la touche . Le symbole  vous aide à vous orienter pour revenir au sous-menu Langue .

Heure

Affichage

Choisissez le type d'affichage de l'heure pour le four désactivé :

- Activé
L'heure s'affiche toujours sur l'écran. Si vous sélectionnez également le réglage Ecran | QuickTouch | Activé, toutes les touches sensibles réagissent immédiatement au contact de

vos doigts.

Si vous sélectionnez également le réglage Ecran | QuickTouch | Eteint, vous devez d'abord enclencher le four avant de pouvoir l'utiliser.

- Eteint
L'écran reste noir pour économiser de l'énergie. Vous devez mettre le four en marche avant de pouvoir l'utiliser.
- Désactivation de nuit
L'heure est affichée uniquement de 5 heures à 23 heures, puis s'éteint pendant la nuit pour économiser de l'énergie. Le reste du temps, l'écran reste noir.

Format de l'heure



Vous pouvez afficher l'heure en format 24 ou 12 heures (24h ou 12h).

régler

Réglez les heures et les minutes.

Après une panne de courant, l'heure actuelle réapparaît. L'heure est enregistrée pour env. 150 heures.

Eclairage

- Activé
L'éclairage de l'enceinte de cuisson est activé pendant toute la cuisson.
- “Activé” 15 secondes
Pendant la cuisson, l'éclairage de l'enceinte se désactive au bout de 15 secondes. En effleurant la touche , vous réactivez l'éclairage de l'enceinte pendant 15 secondes.
- Eteint
L'éclairage de l'enceinte de cuisson est désactivé. En effleurant la touche , vous réactivez l'éclairage de l'enceinte pendant 15 secondes.

Réglages

Ecran

Luminosité

La luminosité de l'écran est représentée par une barre segmentée.

- ■■■■■■■■
luminosité maximale
- ■■■■■■■□
luminosité minimale

QuickTouch

Sélectionnez la réaction des touches sensibles lorsque le four est éteint :

- Activé
Si vous avez également sélectionné le réglage Heure | Affichage | Activé ou Désactivation de nuit, les touches sensibles réagissent même lorsque le four est éteint.
- Eteint
Indépendamment du réglage Heure | Affichage, les touches sensibles ne réagissent que si le four est allumé et pendant un certain temps après l'avoir éteint.

Volume

Signaux sonores

Si les signaux sonores sont activés, un signal retentit lorsque la température réglée est atteinte et après écoulement de la durée réglée.

Méodies

À la fin d'un processus, une mélodie se répète plusieurs fois à intervalles réguliers.

Le volume de cette mélodie est représenté par une barre verticale.

- ■■■■■■■■
volume maximum
- □■■■■■■□
mélodie éteinte

Fréquence simple

À la fin d'un processus, un son continu retentit pendant un certain temps.

Le volume de ce son unique est représenté par une barre verticale.

- ■■■■■■■■■■■■■■■■
volume maximum du son
- □■■■■■■■■■■■■■■□
volume minimum du son

Signal sonore touches

Le volume du son des touches, qui retentit à chaque contact, est représenté par une barre verticale.

- ■■■■■■■■
volume maximum
- □■■■■■■□
Le son des touches est désactivé

Méodies

Vous pouvez activer ou désactiver la mélodie qui retentit en appuyant sur la touche marche/arrêt .

Unités

Température

Vous pouvez régler la température en degrés Celsius (°C) ou Fahrenheit (°F).

Booster

La fonction **Booster** sert à chauffer rapidement l'enceinte de cuisson.

- **Activé**
La fonction **Booster** est activée automatiquement durant la phase de chauffage d'un processus de cuisson. La résistance de la voûte/du gril, la résistance circulaire et le ventilateur préchauffent simultanément l'enceinte sur la température réglée.
- **Eteint**
La fonction **Booster** est désactivée durant la phase de chauffage d'un processus de cuisson. Seules les résistances associées au mode de cuisson préchauffent l'enceinte.

Temp. préprogrammées

Il est recommandé de modifier les températures préconisées si vous en utilisez souvent d'autres.

Dès que vous avez sélectionné une option de menu, la liste de sélection des modes de fonctionnement s'affiche, avec la température préconisée correspondante.

- Sélectionnez le mode de cuisson souhaité.
- Modifiez la température préconisée.
- Validez en appuyant sur **OK**.

Arrêt différé ventilateur

À la fin d'un processus de cuisson, la ventilation se poursuit afin d'éliminer l'humidité résiduelle à l'intérieur de l'enceinte de cuisson, dans le bandeau de commande et la niche d'encastrement.

- **Régulation thermique**
Le ventilateur de refroidissement est désactivé lorsque la température de l'enceinte de cuisson descend en dessous de 70 °C env.
- **Commandé par la durée**
Le ventilateur de refroidissement est désactivé après env. 25 minutes.

L'eau de condensation risque d'endommager la niche d'encastrement et le plan de travail, et corroder le four.

Si vous conservez des plats au chaud, le réglage **Commandé par la durée** augmente l'humidité de l'air et embue le bandeau de commande, forme des gouttes sous le plan de travail ou embue la façade du meuble.

Ne conservez pas de plat dans l'enceinte de cuisson si vous avez sélectionné le réglage **Commandé par la durée**.

Réglages

Sécurité

Verrouillage touches

Le verrouillage touches empêche la désactivation ou la modification involontaires d'un processus de cuisson. Si le verrouillage touches est activé, toutes les touches sensibles et les champs de l'écran sont verrouillés quelques secondes après le démarrage du processus de cuisson, à l'exception de la touche marche/arrêt .

- **Activé**

Le verrouillage touches est activé. Effleurez la touche **OK** pendant au moins 6 secondes pour désactiver brièvement le verrouillage touches.

- **Eteint**

Le verrouillage touches est désactivé. Lorsque vous les effleurez, toutes les touches réagissent immédiatement.

Sécurité enfants

Le verrouillage de la mise en marche empêche toute mise en marche involontaire du four.

Si le verrouillage de la mise en marche est activé, vous pouvez immédiatement régler une minuterie.

Le verrouillage de la mise en marche est maintenu même après une panne de courant.

- **Activé**

Le verrouillage de la mise en marche est activé. Pour pouvoir utiliser le four, effleurez la touche **OK** pendant au moins 6 secondes.

- **Eteint**

Le verrouillage de la mise en marche est désactivé. Vous pouvez utiliser le four comme d'habitude.

Version logiciel

La version du logiciel est destinée au service après-vente Miele. Cette information n'est d'aucune utilité pour le particulier.

Revendeur

Cette fonction permet aux commerçants de présenter le four sans le chauffer. Ce réglage est inutile pour une utilisation privée.

Mode expo

Si vous mettez le four en marche lorsque le mode expo est activé, le message **Mode expo activé**. L'app. ne chauffe pas apparaît.

- **Activé**

Pour activer le mode expo, effleurez la touche **OK** pendant au moins 4 secondes.

- **Eteint**

Pour désactiver le mode expo, effleurez la touche **OK** pendant au moins 4 secondes. Vous pouvez utiliser le four comme d'habitude.

Réglages usine

- **Réglages de l'appareil**

Tous les réglages sont réinitialisés aux réglages d'usine.

- **Temp. préprogrammées**

Les températures préconisées modifiées sont réinitialisées aux réglages d'usine.

Utiliser la fonction Minuterie

Vous pouvez utiliser la minuterie  pour surveiller certaines opérations, notamment pour la cuisson des œufs.

Vous pouvez également utiliser la minuterie si vous avez simultanément configuré le démarrage ou l'arrêt d'un programme de cuisson (par exemple pour vous rappeler d'assaisonner le plat ou de l'arroser).

- Vous pouvez régler la minuterie pour une durée maximale de 59 minutes et 59 secondes.

Régler la minuterie

Si vous avez sélectionné le réglage Ecran – QuickTouch – Eteint, allumez le four pour régler la minuterie. Le temps restant de la minuterie s'affiche lorsque le four est éteint.

Exemple: vous souhaitez cuire des œufs et programmez la minuterie sur 6 minutes et 20 secondes.

- Effleurez la touche sensitive .
- Si un programme de cuisson est en cours simultanément, sélectionnez Minuterie.

La demande régler 00:00 min s'affiche.

- Réglez 06:20 avec la zone de navigation.
- Validez en appuyant sur OK.

La durée du minuteur est enregistrée.

Si le four est éteint, la durée de la minuterie et  s'affichent à la place de l'heure.

Si un programme de cuisson est parallèlement en cours **sans** durée de cuisson réglée,  et la durée de la minuterie s'affichent dès que la température réglée est atteinte.

Si un programme de cuisson est parallèlement en cours **avec** une durée de cuisson réglée, le décompte de la minuterie reste en arrière-plan, la durée de la cuisson apparaît en priorité sur l'écran.

Si vous vous trouvez dans un menu, la minuterie s'affiche en arrière-plan.

Lorsque le temps de la minuterie est écoulé,  clignote, le temps est décompté et un signal retentit.

- Effleurez la touche sensitive .
- Confirmez avec OK si nécessaire.

Les signaux visuels et sonores sont désactivés.

Modifier la minuterie

- Effleurez la touche sensitive .
- Si un programme de cuisson est en cours simultanément, sélectionnez Minuterie.
- Sélectionnez modifier.
- Validez en appuyant sur OK.

La minuterie apparaît.











- Modifiez la minuterie.
- Validez en appuyant sur OK.

Le nouveau temps de minuterie est enregistré.

Supprimer la minuterie

- Effleurez la touche sensitive .
 - Si un programme de cuisson est en cours simultanément, sélectionnez Minuterie.
 - Sélectionnez Supprimer.
 - Validez en appuyant sur OK.
- La minuterie est supprimée.

Menus principaux et sous-menus

Menu	Valeur pré-conisée	Range
Modes de fonctionnement		
Chaleur tournante Plus 	160 °C	30–250 °C
Chaleur sole-voûte 	180 °C	30–280 °C
Chaleur sole 	190 °C	100–280 °C
Rôtissage automatique 	160 °C	100–230 °C
Cuisson intensive 	170 °C	50–250 °C
Gril grand 	240 °C	200–300 °C
Turbogrill 	200 °C	100–260 °C
Décongeler 	25 °C	25–50 °C
Program. automatiques 		
autres 		
Chaleur tournante Eco	190 °C	100–250 °C
Réglages 		

Conseils pour économiser de l'énergie

Processus de cuisson

- Utilisez autant que possible les programmes automatiques pour préparer vos plats.
- Retirez du four tous les accessoires dont vous n'avez pas besoin pour la cuisson.
- En général, il vaut mieux choisir la température la plus faible de la plage indiquée dans la recette ou le tableau de cuisson, puis vérifier la cuisson une fois la durée de cuisson minimale écoulée.
- Ne préchauffez l'enceinte que si cela est indiqué dans la recette ou dans le tableau de cuisson.
- Évitez d'ouvrir la porte du four pendant la cuisson.
- Utilisez de préférence des moules mats et sombres et des plats de cuisson en matériau non réfléchissant (acier émaillé, verre résistant à la chaleur, fonte d'aluminium recouverte d'un revêtement). Les matériaux brillants comme l'inox ou l'aluminium renvoient la chaleur, qui atteint par conséquent moins bien l'aliment. Ne recouvrez ni la sole de l'enceinte de cuisson ni la grille de feuille d'aluminium renvoyant la chaleur.
- Surveillez la durée de cuisson pour éviter tout gaspillage d'énergie lors de la cuisson des aliments. Programmez une durée de cuisson ou utilisez une sonde thermique si vous en disposez.
- Vous pouvez utiliser le mode de cuisson Chaleur tournante Plus  pour un grand nombre de plats. Il permet de cuire à une température plus faible que le mode Chaleur sole-voûte , car la chaleur est immédiatement diffusée dans l'enceinte de cuisson. Vous pouvez en outre cuire sur plusieurs niveaux en même temps.
- Chaleur tournante Eco  est un mode de cuisson innovant adapté à la cuisson de petites portions, par ex. pizzas surgelées, petits pains précuits ou biscuits à l'emporte-pièce, mais également pour des plats à base de viande et rôtis. Vous économisez de l'énergie en utilisant la chaleur de façon optimale. En cuisant sur un niveau, vous économisez jusqu'à 30 % d'énergie pour des résultats de cuisson tout aussi bons. N'ouvrez pas la porte pendant le processus de cuisson.
- Pour les grillades, utilisez autant que possible le mode Turbogril . Ce mode de cuisson permet d'utiliser des températures moins élevées que les autres modes de gril avec température maximale.
- Si possible, préparez plusieurs plats en même temps. Placez-les les uns à côté des autres ou sur différents niveaux.
- Cuisez directement les uns après les autres les plats que vous ne pouvez pas préparer en même temps, pour utiliser la chaleur déjà présente.

Conseils pour économiser de l'énergie

Utilisation de la chaleur résiduelle

- Si vous avez programmé une cuisson à plus de 140 °C et une durée supérieure à 30 minutes, vous pouvez réduire la température au réglage minimum env. 5 minutes avant la fin du processus de cuisson. La chaleur résiduelle suffit à terminer la cuisson de votre plat. Cependant, n'éteignez le four en aucun cas (voir le chapitre "Consignes de sécurité et mises en garde").
- Si vous avez défini une durée de cuisson, le chauffage de l'enceinte de cuisson s'arrête automatiquement un peu avant la fin du processus de cuisson. La chaleur résiduelle suffit pour terminer la cuisson.
- Si vous souhaitez débarrasser les pièces en émail catalytique de leurs salissures huileuses et grasses, commencez le processus de nettoyage de préférence juste après un cycle de cuisson. La chaleur résiduelle disponible réduit la consommation d'énergie.

Ajustement des réglages

- Sélectionnez le réglage des éléments de commande Ecran | QuickTouch | Eteint pour réduire la consommation d'énergie.
- Sélectionnez le réglage de l'éclairage de l'enceinte de cuisson Eclairage | Eteint ou "Activé" 15 secondes. Vous pouvez remettre en marche l'éclairage de l'enceinte de cuisson à tout moment avec la touche sensitive .

Mode économie d'énergie

Pour des raisons d'économies d'énergie, le four s'éteint automatiquement lorsqu'aucun processus de cuisson ou autre commande n'est en cours. L'heure s'affiche ou l'écran est sombre (voir le chapitre "Réglages").

- Allumez le four.

Le menu principal s'affiche.

- Placez les aliments à cuire dans l'enceinte de cuisson.
- Sélectionnez le mode de cuisson souhaité.

Le mode de cuisson s'affiche suivi de la température préconisée.

- Si nécessaire, modifiez la température préconisée.

La température préconisée est enregistrée après quelques secondes. Vous pouvez modifier ultérieurement la température via les touches de direction.

- Validez en appuyant sur *OK*.

La température réelle s'affiche et la phase de montée en température commence.

Vous pouvez suivre l'augmentation de température. Un signal retentit lorsque l'appareil atteint la température sélectionnée.

- Une fois le programme terminé, effleurez la touche sensitive du mode sélectionné pour achever la cuisson.
- Retirez les aliments cuits de l'enceinte de cuisson.
- Éteignez le four.



Modifier les valeurs et les réglages pour un processus de cuisson

Dès qu'un programme de cuisson est en cours, vous pouvez en modifier les valeurs ou les réglages en fonction du mode sélectionné.

Les réglages suivants peuvent être modifiés selon le mode sélectionné :

- Température
- Température à cœur
- Durée
- Terminé à
- Départ à

Modifier la température et la température à cœur

Vous pouvez régler la température préconisée dans autres  | Réglages  | Temp. préprogrammées de manière permanente en l'adaptant à vos habitudes personnelles.

La température à cœur n'apparaît que si vous utilisez la thermosonde (voir chapitre "Rôtissage", section "Thermosonde").

- Effleurez la flèche \wedge ou \vee , ou glissez dans la zone  vers la droite ou la gauche.

La température de consigne s'affiche sur l'écran.

- Modifiez la température et la température à cœur si nécessaire.
- Validez en appuyant sur *OK*.

Commande

Remarque : Vous pouvez modifier directement la température via la zone de navigation. Pour modifier la température à cœur, sélectionnez la touche sensitive .

Le programme de cuisson se poursuit avec les températures de consigne modifiées.

Régler les temps de cuisson

La cuisson sera moins réussie si le plat reste trop longtemps dans le four avant le début du programme de cuisson. Les aliments frais peuvent changer de couleur, voire devenir impropres à la consommation.

La pâte risque de sécher et la levure de perdre son efficacité pendant la cuisson.

Sélectionnez une durée aussi courte que possible jusqu'au démarrage du programme de cuisson.

Vous avez enfourné le plat dans l'enceinte et avez sélectionné un mode ainsi que les réglages requis, par ex. la température.



Vous pouvez désactiver automatiquement ou activer et désactiver le programme de cuisson en entrant *Durée*, *Terminé à* ou *Départ à* à l'aide de la touche .

- *Durée*



Vous indiquez le temps nécessaire à la cuisson des aliments. Une fois ce temps écoulé, le chauffage de l'enceinte de cuisson s'arrête automatiquement. Le temps de cuisson maximum pouvant être réglé dépend du mode sélectionné.

- *Terminé à*
Déterminez l'heure à laquelle le programme de cuisson doit se terminer. Le chauffage de l'enceinte de cuisson s'arrête automatiquement à ce moment-là.

- *Départ à*
Cette fonction n'apparaît dans le menu que si vous avez sélectionné l'option *Durée* ou *Terminé à*. *Départ à* permet de déterminer le moment précis où le programme de cuisson doit démarrer. Le chauffage de l'enceinte de cuisson se met en marche automatiquement à ce moment-là.



- Effleurez la touche sensitive .
- Réglez les heures souhaitées.
- Validez en appuyant sur *OK*.
- Effleurez la touche  pour revenir au menu du mode sélectionné.

Modification des durées de cuisson réglées

- Effleurez la touche sensitive .
- Sélectionnez le temps souhaité.
- Validez en appuyant sur *OK*.
- Sélectionnez *modifier*.
- Modifiez le temps de cuisson réglé.
- Validez en appuyant sur *OK*.
- Sélectionnez la touche sensitive  pour revenir au menu du mode de cuisson sélectionné.

Les réglages sont supprimés dans le cas d'une panne de courant.

Suppression des durées de cuisson réglées

- Effleurez la touche sensitive .
- Sélectionnez le temps souhaité.
- Validez en appuyant sur *OK*.
- Sélectionnez *Supprimer*.
- Validez en appuyant sur *OK*.
- Sélectionnez la touche sensitive  pour revenir au menu du mode de cuisson sélectionné.

Si vous supprimez *Durée*, les temps réglés pour les options *Terminé à* et *Départ à* sont également effacés.

Si vous supprimez *Terminé à* ou *Départ à*, le processus de cuisson démarre avec la durée de cuisson réglée.

Interrompre le programme de cuisson

- Effleurez la touche du mode sélectionné ou la touche .
- Lorsque *Annuler processus* s'affiche, validez avec *OK*.



Le chauffage et l'éclairage de l'enceinte de cuisson sont ensuite désactivés. Les temps de cuisson réglés sont supprimés.

Le menu principal s'affiche.

Préchauffage de l'enceinte de cuisson

La fonction *Booster* sert à accélérer le chauffage de l'enceinte de cuisson pour certains modes.

Le préchauffage de l'enceinte de cuisson n'est requis que pour quelques préparations.

- Enfournez la plupart des plats à froid afin d'utiliser la chaleur émise dès la montée en température.
- Il est conseillé de préchauffer le four pour les préparations et modes suivants :
 - Pâte à pain foncée ainsi que rosbif et filet en mode *Chaleur tournante Plus*  et *Chaleur sole-voûte* 
 - Gâteaux et pâtisseries avec une durée de cuisson réduite (jusqu'à env. 30 minutes) ainsi que pâtes délicates (par ex. génoise) dans le mode de cuisson *Chaleur sole-voûte*  (sans la fonction *Booster*)



Commande

Booster

La fonction **Booster** sert à accélérer la mise en température de l'enceinte de cuisson.

En réglage d'usine, cette fonction est activée pour les modes suivants

(autres  | Réglages  | **Booster** | **Activé**):

- Chaleur tournante Plus 
- Chaleur sole-voûte 
- Rôtissage automatique 

Si vous réglez une température supérieure à 100 °C et que la fonction **Booster** est activée, l'enceinte de cuisson chauffe rapidement jusqu'à la température réglée. La résistance de chaleur du haut/du gril, la résistance circulaire et le ventilateur sont activés en même temps.

Le dessus des pâtes délicates (par ex. génoise, biscuits) dore trop vite avec la fonction **Booster**.

Désactivez la fonction **Booster** pour cuire ces préparations.

Désactiver **Booster** pour un processus de cuisson

- Sélectionnez le réglage **Booster** | **Eteint** avant de choisir le mode de cuisson souhaité.

La fonction **Booster** est désactivée pendant la phase de mise en température. Seules les résistances associées au mode de cuisson préchauffent l'enceinte.

Si vous souhaitez ensuite redémarrer un programme de cuisson avec la fonction **Booster**, sélectionnez le réglage **Booster** | **Activé** pour réactiver la fonction.

Les nombreux programmes automatiques vous permettent d'obtenir les meilleurs résultats de cuisson de façon confortable et sûre.

Catégories

Les programmes automatiques  sont triés par catégories pour une meilleure vue d'ensemble. Il vous suffit de sélectionner le programme correspondant aux plats que vous voulez préparer et de suivre les instructions à l'écran.

Utilisation des programmes automatiques

■ Sélectionnez Program. automatiques .

La liste de sélection s'affiche.

■ Sélectionnez la catégorie souhaitée.

Les programmes automatiques disponibles dans la catégorie souhaitée, apparaissent.

■ Sélectionnez le programme automatique souhaité.

■ Suivez les instructions à l'écran.

Vous êtes invité à utiliser la sonde thermique dans le cadre de certains programmes automatiques. Lisez les instructions dans le chapitre "Rôtissage", section "Sonde thermique".

Les valeurs de température à cœur sont définies dans le cas de programmes automatiques.

Consignes d'utilisation

- Aidez-vous des recettes fournies pour utiliser les programmes automatiques. Chaque programme automatique vous permet également de préparer des recettes similaires avec des quantités différentes.
- Après un processus de cuisson, laissez refroidir l'enceinte de cuisson à la température ambiante avant de démarrer un programme automatique.
- Pour certains programmes automatiques, il faut attendre une phase de préchauffage avant que les aliments puissent être enfournés. Un message correspondant avec indication du temps s'affiche à l'écran.
- Pour certains programmes automatiques, il faut ajouter du liquide après un certain temps de cuisson. Un message correspondant avec indication du temps s'affiche à l'écran (par ex. verser du liquide).
- La durée du programme est une indication approximative. Elle peut être plus longue ou plus courte en fonction de chaque programme de cuisson. La température initiale de la viande peut modifier les temps de cuisson.
- Si vous utilisez la sonde thermique, le temps de cuisson dépend de la température à cœur atteinte.

Autres applications

Ce chapitre vous fournit des informations sur les applications suivantes :

- Décongeler
- Stérilisation
- Déshydrater
- Cuisson à basse température
- Produits surgelés/plats préparés
- Plats chauds

Décongeler

Une décongélation en douceur permet de préserver les substances nutritives (vitamines, sels minéraux).

- Sélectionnez Décongeler .
- Si nécessaire, modifiez la température préconisée.

L'air de l'enceinte de cuisson circule pour décongeler les aliments en douceur.

 Risque d'infection par la formation de germes.

Les bactéries, par ex. les salmonelles, peuvent causer des intoxications alimentaires graves.

Pour la décongélation du poisson et de la viande (particulièrement de la volaille), observez des conditions d'hygiène strictes.

N'utilisez pas le liquide généré par la décongélation.

Cuisinez l'aliment immédiatement après la décongélation.

Conseils

- Sortez les produits surgelés de leurs emballages et disposez-les sur la plaque de cuisson multi-usage ou dans un plat pour les décongeler.
- Pour décongeler la volaille, utilisez la plaque de cuisson multi-usage avec la grille posée dessus. De cette manière, l'aliment ne baignera pas dans l'eau de décongélation.
- Le poisson, la viande ou la volaille n'ont pas besoin d'être entièrement décongelés avant la cuisson. Une décongélation partielle suffit à rendre leur surface assez tendre pour recevoir les épices.

Stérilisation

 Risque d'infection par la formation de germes.

Si les légumes secs et la viande sont stérilisés une seule fois, les spores de la bactérie *Clostridium botulinum* ne sont pas entièrement détruites. Des toxines peuvent se former et provoquer de graves intoxications. Ces spores ne sont détruites qu'en les stérilisant une nouvelle fois.

Stérilisez les légumes secs et la viande après refroidissement **toujours** une deuxième fois dans un délai de 2 jours.

 Risque de blessures dû à la surpression dans des conserves fermées.

La stérilisation et le réchauffage de conserves fermées entraînent une surpression susceptible de provoquer leur explosion.

Ne stérilisez pas ni ne réchauffez les conserves.

Préparer des fruits et légumes

Les indications s'appliquent à 6 bocaux d'1 l.

Utilisez uniquement des bocaux spéciaux en verre vendus dans des magasins spécialisés (bocaux pour conserves ou à couvercle vissé). Utilisez uniquement des bocaux et anneaux en caoutchouc qui ne sont pas endommagés.

- Lavez les bocaux à l'eau chaude avant la mise en conserve et remplissez-les au maximum jusqu'à 2 cm du bord.
- Une fois le bocal rempli, passez un chiffon propre imbibé d'eau chaude sur son rebord puis fermez-le.
- Insérez la plaque de cuisson multi-usages au niveau 2 et posez les bocaux dessus.
- Sélectionnez le mode de cuisson Chaleur tournante Plus  et une température de 160–170 °C.
- Attendez jusqu'à ébullition (jusqu'à ce que des bulles remontent régulièrement dans les bocaux).

Réduisez immédiatement la température pour éviter un débordement.



Autres applications

Stérilisation des fruits et cornichons

- Dès que l'ébullition est visible dans les bocaux, réglez la température de repos indiquée et laissez les pots dans l'enceinte pour la durée indiquée.

Stérilisation des légumes

- Dès que l'ébullition est visible dans les bocaux, réglez la température de stérilisation indiquée et laissez les légumes dans l'enceinte pour la durée indiquée.
- Après la stérilisation, réglez la température de repos indiquée et laissez les pots dans l'enceinte pour la durée indiquée.

		
Fruits	-/-	30 °C 25-35 min
Cornichons	-/-	30 °C 25-30 min
Betteraves rouges	120 °C 30-40 min	30 °C 25-30 min
Haricots verts, haricots beurre	120 °C 90-120 min	30 °C 25-30 min

 Température et durée de stérilisation à partir de l'ébullition

 Température et durée de repos

Retirer les bocaux après la stérilisation

 Risque de blessure dû aux surfaces brûlantes.

Les bocaux sont brûlants après la stérilisation.

Utilisez des maniques pour retirer les bocaux du four.

- Retirez les bocaux de l'enceinte de cuisson.
- Laissez-les reposer recouverts d'un torchon pendant 24 heures dans un endroit à l'abri des courants d'air.
- Stérilisez les légumes secs et la viande après refroidissement **toujours** une deuxième fois dans un délai de 2 jours.
- Retirez les fermetures des bocaux de stérilisation puis vérifiez que tous les bocaux sont bien fermés.

Stérilisez les bocaux ouverts une nouvelle fois ou stockez-les dans un endroit frais et consommez les fruits et légumes stérilisés immédiatement.

- Contrôlez les bocaux pendant leur stockage. Si des bocaux se sont ouverts pendant leur stockage ou si le couvercle à vis est bombé et ne claque pas à l'ouverture, détruisez le contenu.

Déshydrater

Le séchage ou la déshydratation constituent des moyens classiques pour conserver les fruits, certains légumes et des herbes aromatiques.





À condition que les fruits et les légumes soient frais et bien mûrs et ne soient pas abîmés.





- Pelez, dénoyotez les aliments à sécher si besoin et hachez-les.
- Répartissez bien les aliments à sécher selon leur taille sur la grille de cuisson ou sur la plaque de cuisson multi-usages, uniformément dans la mesure du possible.

Remarque : Vous pouvez aussi employer la plaque de cuisson Gourmet perforée, si disponible.

- Séchez sur 2 niveaux de cuisson en même temps au maximum. Enfourez les aliments à sécher dans les niveaux 1+3. Si vous utilisez la grille et la plaque de cuisson multi-usages, enfourez cette dernière en dessous de la grille.
- Sélectionnez Chaleur tournante Plus .
- Modifiez la température préconisée et définissez la durée de séchage.
- Retournez régulièrement les aliments à sécher sur la plaque de cuisson multi-usages.

En cas d'aliments à sécher entiers et coupés en deux, les durées de séchage s'allongent.

Aliments à sécher		Température [°C]	Temps [h]
Fruits		60–70	2–8
Légumes		55–65	4–12
Champignons		45–50	5–10
Herbes aromatiques *		30–35	4–8

 Mode de cuisson,  Température,  Temps de séchage,  Chaleur tournante Plus,  Chaleur sole-voûte

* Séchez les herbes uniquement sur la plaque de cuisson multi-usages au niveau 2 et utilisez le mode de cuisson Chaleur sole-voûte  étant donné que dans le mode de cuisson Chaleur tournante Plus le ventilateur est allumé.

- Réduisez la température si des gouttes d'eau se forment à l'intérieur de l'enceinte.

Retirer les aliments à sécher

 Risque de blessure dû aux surfaces brûlantes.

Lorsqu'il est en marche, le four devient très chaud. Vous pouvez vous brûler au contact des résistances, de l'enceinte de cuisson et des accessoires.

Utilisez des maniques pour retirer les aliments séchés.

- Laissez refroidir les fruits ou légumes séchés.

Les fruits déshydratés doivent être entièrement secs, mais rester tendres et élastiques. Ils ne doivent pas produire de jus si vous les rompez ou les coupez.

- Stockez les aliments séchés dans des bocaux ou des boîtes hermétiques.

Autres applications

Cuisson à basse température

La cuisson à basse température est idéale pour les pièces délicates de bœuf, de porc, de veau ou d'agneau qui doivent être cuites à point.

Dorez tout d'abord brièvement la viande de tous les côtés à haute température.

Placez ensuite votre viande dans l'enceinte de cuisson préchauffée où elle prendra le temps de cuire à température réduite jusqu'à être parfaitement cuite et tendre.

Cette méthode permet à la viande de se détendre. Le jus commence à circuler à l'intérieur et irrigue la viande de manière uniforme jusqu'aux couches externes. Le résultat est très tendre et juteux.

- Utilisez uniquement de la viande maigre bien maturée, sans tendons ni graisse sur le pourtour. Détachez l'os au préalable.
- Pour rôtir, utilisez par exemple une matière grasse pouvant être chauffée à très haute température (par ex. du beurre clarifié ou de l'huile).
- Ne couvrez pas la viande pendant la cuisson.

Le temps de cuisson est d'env. 2 à 4 heures et dépend du poids, de la taille et du degré de cuisson souhaité du morceau de viande.

- Dès que le programme de cuisson est terminé, vous pouvez découper la viande immédiatement. Il n'est pas nécessaire de la laisser reposer.

- Maintenez la viande au chaud dans l'enceinte de cuisson jusqu'à ce que vous passiez à table. Le résultat n'en sera pas affecté.
- Pour la servir, posez-la sur des assiettes chaudes et servez-la avec une sauce très chaude pour qu'elle ne refroidisse pas trop vite. La viande a une température de dégustation optimale.

Si vous utilisez la sonde thermique, tenez compte des consignes figurant dans le chapitre "Rôtissage", section "Sonde thermique".

Utiliser Chaleur sole-voûte

Consultez les tableaux de cuisson à la fin de ce document.

Utilisez la plaque de cuisson multi-usage avec la grille posée dessus.

- Insérez la plaque de cuisson multi-usage avec la grille au niveau 2.
- Sélectionnez le mode de cuisson Chaleur sole-voûte  et une température de 120 °C.
- Préchauffez l'enceinte avec la plaque de cuisson multi-usage et la grille pendant env. 15 minutes.
- Pendant le préchauffage du four, saisissez la viande sur toutes ses faces sur le plan de cuisson.

 Risque de brûlure dû aux surfaces brûlantes.

Lorsqu'il est en marche, le four devient très chaud. Vous pouvez vous brûler au contact des résistances, de l'enceinte de cuisson et des accessoires.

Utilisez des maniques pour remuer, enfourner et retirer les aliments chauds de l'enceinte de cuisson chaude.

- Déposez la viande saisie sur la grille.
- Réduisez la température à 100 °C (voir chapitre "Tableaux de cuisson").
- Terminez la cuisson de la viande.

Autres applications

Produits surgelés/ plats préparés

Conseils pour les gâteaux, pizzas et baguettes

- Faites cuire les gâteaux, pizzas ou baguettes sur la grille recouverte de papier sulfurisé.

Une plaque de cuisson ou une tôle universelle peut se déformer au cours de la préparation des produits surgelés, de sorte qu'elles ne peuvent plus être retirées de la chambre de cuisson. Toute utilisation ultérieure entraîne une nouvelle déformation.

- Sélectionnez la température la plus faible indiquée sur l'emballage.

Conseils pour les frites, croquettes ou similaire

- Vous pouvez cuire ces produits surgelés sur la plaque de cuisson ou la plaque de cuisson multi-usage. Posez-les sur du papier sulfurisé pour les cuire en douceur.
- Sélectionnez la température la plus faible indiquée sur l'emballage.
- Retournez les aliments plusieurs fois.

Préparer les produits surgelés/plats préparés

Un traitement en douceur des aliments est bon pour votre santé. Faites dorer les gâteaux, pizzas, frites ou autres aliments similaires sans les brunir.

- Sélectionnez la température et le mode de cuisson recommandés sur l'emballage.

- Préchauffez l'enceinte de cuisson.
- Enfouissez le plat à la hauteur préconisée sur l'emballage dans l'enceinte du four préchauffée.
- Contrôlez les aliments après le temps de cuisson le plus court recommandé sur l'emballage.

Préchauffer la vaisselle

Pour chauffer la vaisselle, utilisez le mode Chaleur tournante Plus .

Chauffez uniquement la vaisselle résistante à la chaleur.

- Introduisez la grille de cuisson au niveau 1 et placez la vaisselle à chauffer sur la grille. Selon la taille de la vaisselle, vous pouvez la placer sur la sole de l'enceinte et démonter en plus les supports de gradins.
- Sélectionnez Chaleur tournante Plus .
- Réglez la température de 50 à 80 °C.

 Risque de brûlure !

Enfilez toujours des maniques avant de sortir un plat du four. Des gouttes d'eau peuvent se former sous la vaisselle.

- Enlevez les plats chauffés du four.

Un traitement en douceur des aliments est bon pour votre santé. Faites dorer les gâteaux, pizzas, frites ou autres aliments similaires sans les brunir.

Conseils pour cuire des pâtisseries

- Réglez une durée de cuisson. La cuisson des pâtisseries ou du pain ne doit pas être trop longue. La pâte risque de sécher et la levure de perdre son efficacité.
- En règle générale, vous pouvez utiliser une grille, plaque de cuisson, plaque de cuisson multi-usage ou un moule en matériau thermorésistant.
- Évitez d'utiliser des moules clairs à parois minces en matériau brillant, car les moules de couleur claire empêchent la préparation de dorer suffisamment ou uniformément. Ils peuvent même empêcher la préparation de bien cuire.
- Les moules rectangulaires ou en longueur doivent être posés perpendiculairement à la grille afin d'obtenir une répartition idéale de la chaleur et un résultat de cuisson uniforme.
- Posez toujours les moules sur la grille.
- Faites cuire les tartes aux fruits et les grands gâteaux sur la plaque de cuisson multi-usage.

Utiliser du papier sulfurisé

Les accessoires Miele, comme la plaque de cuisson multi-usage, sont dotés d'un revêtement PerfectClean (voir le chapitre "Équipement"). En général, les surfaces dotées du revêtement PerfectClean n'ont pas besoin d'être graissées ni recouvertes de papier sulfurisé.

- Utilisez du papier sulfurisé pour cuire de la pâte à bretzels, car la solution de bicarbonate de soude utilisée dans cette préparation peut endommager le revêtement PerfectClean.
- Utilisez du papier sulfurisé pour cuire de la génoise, de la meringue, des macarons et similaire. Ce type de pâte a tendance à coller en raison d'un forte teneur en blanc d'œufs.
- Utilisez du papier sulfurisé pour préparer des produits surgelés sur la grille.

Remarques concernant les tableaux de cuisson

Vous trouverez les tableaux de cuisson en fin de document.

Sélectionner la température

- Choisissez en règle générale la température la plus faible. Si vous utilisez des températures supérieures à celles indiquées, vous pouvez écourter le temps de cuisson mais le brunissement risque d'être nettement moins uniforme et les aliments pas assez cuits.

Pâtisseries

Sélectionner le temps de cuisson

Sauf indication contraire, les temps indiqués dans les tableaux de cuisson s'appliquent à un four non préchauffé. Réduire la durée de 10 min. si le four est préchauffé.

- De manière générale, vérifiez la cuisson après la durée la plus courte. Piquez la pâte à l'aide d'un bâtonnet en bois.

Si la pâte humide n'adhère pas au bâtonnet, la cuisson est terminée.

Remarques concernant les modes de fonctionnement

Un aperçu de tous les modes avec les valeurs préconisées correspondantes est indiqué au chapitre "Menus principaux et sous-menus".

Utiliser Program. automatiques

- Suivez les instructions qui s'affichent à l'écran.

Utiliser Chaleur tournante Plus

Vous pouvez sélectionner des températures plus faibles qu'en mode Chaleur sole-voûte , car la chaleur est immédiatement répartie dans l'enceinte de cuisson.

Utilisez ce mode de cuisson si vous souhaitez faire cuire des aliments sur plusieurs niveaux en même temps.

- 1 niveau : enfournez les aliments au niveau 2.
- 2 niveaux : enfournez les aliments aux niveaux 1+3 ou 2+4.
- 3 niveaux : enfournez les aliments aux niveaux 1+3+5.

Conseils

- Si vous utilisez plusieurs niveaux en même temps, enfournez la plaque de cuisson multi-usage au niveau inférieur.
- Cuisez les pâtisseries humides et les gâteaux sur 2 niveaux maximum.

Utiliser Cuisson intensive

Utilisez ce mode de cuisson pour cuire les gâteaux à garniture humide.

N'utilisez **pas** ce mode de cuisson pour cuire des biscuits.

- Enfournez les gâteaux au niveau 1 ou 2.

Utiliser Chaleur sole-voûte

Les moules mats et de couleur sombre en tôle noire, émail brun, fer-blanc mat foncé, aluminium mat ainsi que les moules en verre thermorésistant ou avec revêtement anti-adhésif sont adaptés.

Utilisez ce mode de cuisson pour préparer des recettes traditionnelles. Si vous utilisez un livre de recettes relativement ancien, choisissez une température inférieure de 10 °C par rapport à celle indiquée. La durée de cuisson reste inchangée.

- Enfournez les aliments au niveau 1 ou 2.

Utiliser Chaleur tournante Eco

Utilisez ce mode de cuisson pour économiser l'énergie lors de la cuisson de petites portions, par ex. des pizzas surgelées, des petits pains précuits ou des biscuits à l'emporte-pièce.

- Enfournez les aliments au niveau 2.

Conseils de rôtissage

- Vous pouvez utiliser n'importe quel plat en matériau thermorésistant, par ex. plat à rôtir, cocotte, plat en verre, sachet de rôtissage, plat en terre cuite, plaque de cuisson multi-usage, grille et/ou plaque à griller et rôtir (si vous en disposez) sur la plaque de cuisson multi-usage.
- Le **préchauffage** de l'enceinte de cuisson n'est nécessaire que pour un rosbif ou un filet. En règle générale, le préchauffage n'est pas nécessaire.
- Pour rôtir de la viande, utilisez un **réceptif fermé**, par ex. un plat à rôtir. La viande reste juteuse à l'intérieur. L'enceinte de cuisson reste plus propre qu'en rôtissant directement sur la grille. Il vous reste suffisamment de jus pour préparer un fond de sauce.
- Si vous utilisez un **sachet de rôtissage**, respectez les instructions figurant sur l'emballage.
- Si vous utilisez la **grille** ou un **réceptif ouvert** pour rôtir, vous pouvez badigeonner la viande maigre de graisse, la barder de lard ou l'entrelarder.
- **Assaisonnez** la viande et posez-la dans le plat. Garnissez-la de noix de beurre ou de margarine ou arrosez-la d'un filet d'huile ou de graisse alimentaire. Pour les grands rôtis maigres (2–3 kg) et les volailles grasses, ajoutez environ 1/8 l d'eau.



- N'ajoutez pas trop de liquide pendant la cuisson. Cela nuirait au **brunissage** de la viande. Le brunissage a lieu à la fin de la cuisson. Enlevez le couvercle à mi-cuisson pour obtenir une viande bien dorée.
- Après le rôtissage, sortez l'aliment de l'enceinte, couvrez-le et laissez-le **reposer** env. 10 minutes. Le rôti perdra ainsi moins de jus de cuisson lorsque vous le découperez.
- Badigeonnez les **volailles** d'eau légèrement salée 10 minutes avant la fin du rôtissage pour obtenir une peau croustillante.

Remarques relatives aux tableaux de cuisson

Vous trouverez les tableaux de cuisson à la fin de ce document.

- Respectez les temps, niveaux et températures indiqués. Ces indications tiennent compte des différents réceptifs, pièces de viandes et habitudes de cuisson.

Sélectionnez la température

- En règle générale, optez pour la température la moins élevée. Si les températures sont supérieures à celles indiquées, la viande brunira mais ne sera pas cuite.
- Avec les modes Chaleur tournante Plus  et Rôtissage automatique , choisissez une température d'env. 20 °C de moins que pour Chaleur solevoûte .

Rôti

- Pour les pièces de viande de plus de 3 kg, réduisez la température indiquée dans le tableau d'env. 10 °C. Le processus de cuisson dure un peu plus longtemps mais la viande cuit de façon homogène et la croûte ne sera pas trop épaisse.
- En cas de cuisson sur la grille, réduisez la température d'env. 10 °C par rapport à la cuisson dans un récipient fermé.

Sélectionner le temps de cuisson

Sauf indication contraire, les temps indiqués dans le tableau de cuisson s'appliquent à un four non préchauffé.

- Calculez le temps de cuisson en multipliant, selon le type de viande, la hauteur du rôti [cm] par le temps de cuisson par cm d'épaisseur [min/cm] :

 - Bœuf/gibier : 15–18 min/cm
 - Porc/veau/agneau : 12–15 min/cm
 - Rosbif/filet : 8–10 min/cm

- De manière générale, vérifiez la cuisson après la durée la plus courte.

Conseils

- Si la viande est surgelée, le temps de cuisson augmente d'env. 20 minutes par kg.
- La viande surgelée peut être rôtie jusqu'à un poids d'env. 1,5 kg sans la décongeler.

Remarques concernant les modes de fonctionnement

Un aperçu de tous les modes avec les valeurs préconisées correspondantes est indiqué au chapitre "Menus principaux et sous-menus".

Sélectionnez le mode **Chaleur sole**  en fin de cuisson si vous souhaitez dorer davantage le dessous des aliments.



Le mode **Cuisson intensive**  ne convient toutefois pas pour les biscuits ou les rôtis car le jus de cuisson devient trop foncé.

Utiliser Program. automatiques

- Suivez les instructions qui s'affichent à l'écran.

Utilisez **Chaleur tournante Plus** ou **Rôtissage automatique**

Ces modes de cuisson pour rôtir et dorer des plats de viande, de poisson et de volaille ainsi que pour la cuisson de rosbif et de filet.

Avec le mode **Chaleur tournante Plus** , vous pouvez sélectionner des températures plus faibles qu'en mode **Chaleur sole-voûte** , car la chaleur est immédiatement répartie dans l'enceinte de cuisson.

Avec le mode de cuisson **Rôtissage automatique** , l'enceinte de cuisson est d'abord chauffée à haute température (env. 230 °C) pour saisir la viande. Dès que cette température est atteinte, le four réduit automatiquement à la température de cuisson réglée.

- Enfournez les aliments au niveau 2.

Utiliser Chaleur sole-voûte

Utilisez ce mode de cuisson pour préparer des recettes traditionnelles. Si vous utilisez un livre de recettes relativement ancien, choisissez une température inférieure de 10 °C par rapport à celle indiquée. La durée de cuisson reste inchangée.

- Enfourez les aliments au niveau 2.

Utiliser Chaleur tournante Eco

Utilisez ce mode de cuisson pour économiser l'énergie lors de la cuisson de petites portions de rôti ou de plat de viande.

- Enfourez les aliments au niveau 2.

Sonde thermique

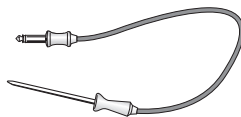

La sonde thermique permet de surveiller avec précision la température des plats pendant la cuisson.

Fonctionnement

La pointe métallique de la thermosonde est complètement enfoncée dans la pièce à cuire jusqu'à la poignée. La pointe métallique contient un capteur thermique qui mesure la température à cœur, c'est-à-dire à l'intérieur de l'aliment, pendant le processus de cuisson. L'augmentation de la température au centre de l'aliment indique l'avancement de la cuisson. Choisissez une température à cœur plus ou moins élevée en fonction du résultat de cuisson recherché, medium ou bien cuit par exemple.

Vous pouvez régler la température à cœur jusqu'à 99 °C. Vous trouverez des informations complémentaires sur les différents aliments et les températures à cœur correspondantes dans les tableaux de cuisson en fin de document.





Les cuissons avec ou sans thermosonde ont un temps de cuisson comparable.

Rôti

Possibilités d'utilisation

Avec certains programmes automatiques et fonctions spéciales, vous serez invités à utiliser la thermosonde.

Vous pouvez également vous en servir avec les modes de cuisson suivants :

- Rôtissage automatique 
- Chaleur tournante Plus 
- Cuisson intensive 
- Chaleur sole-voûte 

Conseils d'utilisation importants

- Vous pouvez placer la viande dans une casserole ou sur la grille de cuisson.
- La pointe en métal de la thermosonde est complètement enfoncée jusqu'à la poignée dans l'aliment de sorte que le capteur de température touche son centre.
- Si vous faites cuire de la volaille, le plus simple est de planter la pointe métallique dans la partie la plus épaisse, dans la poitrine. Palpez la poitrine entre le pouce et l'index pour trouver l'emplacement le plus épais.
- La pointe métallique ne doit pas toucher d'os, ni être insérée dans des parties particulièrement grasses. La graisse et les os peuvent causer un arrêt prématuré de la cuisson.
- Si la viande est marbrée, très persillée, sélectionnez la valeur la plus élevée de la gamme de températures à cœur indiquées dans les tableaux de cuisson.

- Si vous utilisez une feuille d'aluminium ou un sachet de rôtissage, percez-la/le et plantez la thermosonde jusqu'au cœur de la pièce à rôtir. Vous pouvez également mettre la thermosonde dans le sachet avec la viande. Consultez les conseils d'utilisation du fabricant du sachet.

Utiliser la thermosonde

- Enfoncez complètement la pointe métallique de la thermosonde jusqu'à la poignée dans la pièce à cuire.

Si vous souhaitez cuire plusieurs pièces de viande en même temps, plantez la thermosonde dans le morceau le plus épais.

- Placez les aliments à cuire dans l'enceinte de cuisson.

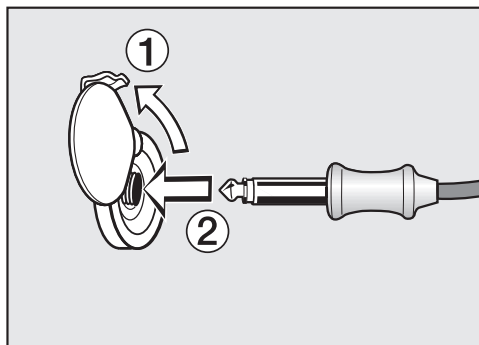

- Enfoncez la fiche de la thermosonde dans le support de branchement, jusqu'au déclic.
- Fermez la porte.
- Sélectionnez le mode de cuisson ou le programme automatique.
- Réglez la température et la température à cœur si nécessaire.

Les valeurs sont prédéfinies si vous optez pour les programmes automatiques.

Suivez les instructions qui s'affichent à l'écran.

Dès que la température à cœur est atteinte, le processus de cuisson s'achève.

 Risque de blessure dû aux surfaces brûlantes.

La thermosonde peut devenir chaude. Vous pouvez vous brûler avec la thermosonde.

Enfilez toujours des maniques avant de sortir la thermosonde de la douille de branchement.

Démarrage ultérieur de la cuisson avec la sonde thermique

Vous pouvez également démarrer le processus à un moment ultérieur.

- Si vous avez choisi un mode de cuisson, sélectionnez la touche sensitive .
- Sélectionnez Départ à.

Il est possible d'estimer approximativement l'heure de fin de cuisson, étant donné que la durée d'un processus de cuisson avec une sonde thermique correspond environ à celle d'une cuisson sans sonde thermique.

Vous ne pouvez pas régler Durée et Terminé à, étant donné que la durée totale dépend du temps requis jusqu'à ce que la température à cœur soit atteinte.

Affichage du temps restant

Si pour un processus de cuisson la température réglée est supérieure à 140 °C, le temps restant estimé du processus de cuisson (temps résiduel) s'affiche au bout d'un certain délai.

Le temps résiduel est calculé à partir de la température de cuisson réglée, de la température à cœur réglée et de l'évolution de l'augmentation de la température à cœur.

Le temps résiduel affiché au départ est une estimation. Le temps résiduel étant constamment recalculé au cours de la cuisson, il est corrigé en permanence afin d'être de plus en plus précis.

Toutes les informations relatives au temps résiduel sont supprimées si vous modifiez la température de cuisson ou la température à cœur, ou si vous sélectionnez un autre mode de fonctionnement. Si la porte est restée ouverte longtemps, le temps résiduel est recalculé.

Alterner entre l'affichage du temps restant et celui de la température à cœur

Dès que le temps restant s'affiche, vous pouvez alterner entre l'affichage du temps restant et celui de la température à cœur.

- Effleurez la touche sensitive .

En plus de la température, le temps restant ou la température à cœur s'affichent également.

Grillades

 Risque de blessure dû aux surfaces brûlantes.

Si vous grillez avec la porte ouverte, l'air chaud de l'enceinte ne passe plus automatiquement devant le ventilateur et n'est pas refroidi. Les éléments de commande deviennent brûlants.

Fermez la porte pendant la cuisson sur gril.

- Utilisez la plaque de cuisson multi-usage avec la grille de cuisson ou la plaque à griller et rôtir (si disponible) posée dessus. La plaque à griller et rôtir évite que le jus de viande ne brûle, afin qu'il puisse être réutilisé en fin de cuisson. Appliquez un peu d'huile sur la grille de cuisson ou la plaque de cuisson avec un pinceau puis posez l'aliment dessus.

N'utilisez pas la plaque de cuisson.

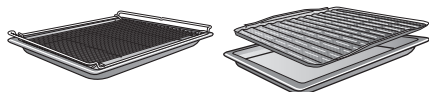

Conseils pour les grillades

- Le préchauffage est nécessaire avant de faire griller les aliments. Faites chauffer la résistance de la chaleur du haut/du gril porte fermée pendant 5 minutes environ.
- Rincez brièvement la viande à l'eau froide et séchez-la bien. Ne salez pas les tranches de viande avant de les griller, elles pourraient perdre leur jus.
- Vous pouvez badigeonner les viandes maigres avec de l'huile. N'utilisez pas d'autres graisses car elles noircissent facilement ou dégagent de la fumée.
- Nettoyez les poissons plats ainsi que les tranches de poisson et salez-les. Vous pouvez arroser le poisson de jus de citron.

Remarques concernant les tableaux de cuisson

Vous trouverez les tableaux de cuisson en fin de document.

- Respectez les temps, niveaux et plages de températures indiqués. Ces indications tiennent compte des différents types de viandes et habitudes de cuisson.
- Vérifiez la cuisson après le temps le plus court indiqué.

Sélectionner la température

- Choisissez en règle générale la température la plus faible. Si les températures sont supérieures à celles indiquées, la viande brunira mais ne sera pas cuite.

Choisir le niveau

- Choisissez le niveau en fonction de l'épaisseur de la pièce à cuire.
- Enfournes les aliments plats au niveau 3 ou 4.
- Enfournes les aliments de gros diamètre au niveau 1 ou 2.

Choisir la durée de cuisson ⌚

- Grillez les pièces de viande ou de poisson plates env. 6–8 minutes par côté.
Assurez-vous que les différentes tranches soient à peu près de la même épaisseur afin que les durées de cuisson soient similaires.
- En règle générale, vérifiez si les aliments sont cuits dès que la durée la plus courte indiquée s'est écoulée.
- Pour **vérifier la cuisson** de la viande, appuyez dessus avec une cuillère. Vous pourrez ainsi déterminer son niveau de cuisson.

- **bleu/saignant**
si la viande est encore très souple, elle est rouge à l'intérieur.
- **rosé/à point**
si la viande ne cède pas beaucoup, elle est rosée à l'intérieur.
- **bien cuit**
si la viande ne cède pratiquement pas, elle est bien cuite.

Remarque : Si un gros morceau de viande est déjà bien doré en surface mais n'est pas encore cuit à cœur, enfournes-le à un niveau inférieur ou baissez la température du gril pour la suite de la cuisson. De cette manière, la surface ne sera pas trop foncée.

Remarques concernant les modes de fonctionnement

Un aperçu de tous les modes avec les valeurs préconisées correspondantes est indiqué au chapitre "Menus principaux et sous-menus".

Le plastique de la sonde thermique peut fondre à très haute température. N'utilisez pas la sonde thermique en mode Gril.
Ne conservez pas la sonde thermique dans l'enceinte de cuisson.

Utiliser Gril grand

Utilisez ce mode de cuisson pour griller de grandes quantités d'aliments plats et gratiner des aliments dans de grands moules.

Toute la résistance de voûte/du gril est mise en marche et rougit pour produire le rayonnement thermique nécessaire.

Utiliser Turbogril

Ce mode de cuisson convient pour griller des aliments de grand diamètre, par ex. un poulet.

Pour les aliments plats, une température de 220 °C est recommandée en règle générale, et pour les aliments de grand diamètre 180–200 °C.

Nettoyage et entretien

 Risque de blessure dû aux surfaces brûlantes.

Pendant son fonctionnement, le four devient très chaud. Vous pouvez vous brûler au contact des résistances, de l'enceinte et des accessoires.

Laissez les résistances, l'enceinte de cuisson et les accessoires refroidir avant de les nettoyer à la main.

 Risque de blessure par électrocution.

La vapeur d'un nettoyeur vapeur pourrait se déposer sur les éléments conducteurs d'électricité et provoquer un court-circuit.

N'utilisez jamais de nettoyeur vapeur pour le nettoyage.

Toutes les surfaces peuvent subir des altérations de couleur ou d'aspect si vous utilisez des produits de nettoyage inappropriés. La façade du four est particulièrement susceptible d'être endommagée par les nettoyants pour four ou les produits détartrants.

Toutes les surfaces sont sensibles aux rayures. Les surfaces en verre peuvent même se fissurer.

Éliminez immédiatement les résidus de détergent.

Produits de lavage à ne pas utiliser

Pour éviter d'endommager les surfaces en les nettoyant, évitez :

- les produits de lavage contenant de la soude, de l'ammoniaque, de l'acide ou du chlore,
- les produits de lavage anticalcaires sur la façade,
- les produits de lavage abrasifs (par ex. poudres et laits à récurer, pierres de nettoyage),
- les détergents contenant des solvants,
- les détergents pour inox,
- les détergents pour lave-vaisselle,
- les produit à vitres,
- les détergents pour plans de cuisson en vitrocéramique,
- les éponges avec tampon abrasif ou les brosses (par ex. éponges à récurer, éponges usagées contenant encore des résidus de détergent abrasif),
- les gommes de nettoyage,
- les grattoirs métalliques acérés,
- la paille de fer,
- les nettoyages ponctuels avec des produits abrasifs,
- les produits nettoyants pour four,
- les tampons à récurer en acier inoxydable.

Si les salissures ne sont pas nettoyées rapidement, elles peuvent s'incruster avec le temps. Si vous utilisez votre four plusieurs fois sans le nettoyer, le nettoyage sera d'autant plus difficile par la suite.

Nous vous conseillons de nettoyer immédiatement les salissures.

Les accessoires ne doivent pas être lavés au lave-vaisselle.

Remarque : Les taches de jus de fruits et de pâte qui coulent des moules s'enlèvent mieux tant que le four est encore un peu chaud.

Pour faciliter le nettoyage, nous recommandons de procéder comme suit :

- Démontez la porte.
- Démontez les grilles supports avec les rails coulissants FlexiClips (si votre four en est équipé).
- Démontez la paroi arrière en émail catalytique.
- Rabattez la résistance de la voûte/du grill vers le bas.

Retirer les salissures normales

Retirer les salissures normales

- Il est conseillé de nettoyer les salissures normales immédiatement avec de l'eau, du liquide vaisselle et une éponge ou un chiffon en microfibres propre.
- Retirez immédiatement les restes de détergent avec de l'eau claire. Ce nettoyage est particulièrement important pour les pièces avec revête-

ment PerfectClean, car les restes de produit de nettoyage affectent l'effet anti-adhésif.

- Séchez ensuite les surfaces nettoyées à l'aide d'une lavette douce.

Nettoyage du joint

Un joint est posé sur le pourtour de l'enceinte de cuisson pour assurer l'étanchéité avec le côté intérieur de la porte.

Le joint risque d'être fragilisé par des dépôts de graisse et de casser de ce fait.

- Nettoyez le joint d'étanchéité de préférence après chaque processus de cuisson.

Nettoyer la sonde thermique

La sonde thermique est endommagée si elle est immergée dans l'eau ou nettoyée au lave-vaisselle.

Nettoyez la sonde thermique uniquement avec un chiffon humide.

Nettoyage et entretien

Éliminer les salissures incrustées (sauf rails coulissants FlexiClips)

Les taches de jus de fruit ou de jus de viande peuvent laisser des traces ou des taches mates sur les surfaces émaillées. Ces taches n'affectent cependant pas les propriétés d'utilisation.

Il est inutile d'essayer d'enlever ces taches à tout prix. Utilisez uniquement les produits préconisés.

- Éliminez les restes incrustés avec un grattoir pour verre ou une spirale inox (par ex. Spirinett de Spontex), de l'eau chaude et du liquide vaisselle.

L'émail catalytique perd ses propriétés autonettoyantes sous l'effet de produits abrasifs, de brosses et d'éponges grattantes ainsi que de produits nettoyants pour four.

Démontez les pièces en émail catalytique avant d'utiliser les produits nettoyants pour four.

Utiliser des détergents pour four

- Lorsque les surfaces avec revêtement PerfectClean présentent des salissures particulièrement tenaces, utilisez le produit nettoyant pour four Miele une fois les surfaces refroidies.

Si du spray pour four pénètre dans des interstices et orifices, des odeurs trop fortes se forment lors des processus de cuisson ultérieurs.

Ne pulvérisez pas de spray pour four sur la voûte de l'enceinte du four.

Ne pulvérisez pas de spray pour four dans les interstices et orifices des parois et de la paroi arrière de l'enceinte du four.

- Laissez le produit agir comme indiqué sur l'emballage.

Les détergents pour four d'autres fabricants ne doivent être appliqués que sur des surfaces refroidies et agir pendant une durée maximale de 10 minutes.

- Après le temps d'action, vous pouvez utiliser le côté grattoir d'une éponge pour vaisselle.
- Retirez immédiatement les restes de détergent avec de l'eau claire.
- Séchez ensuite les surfaces avec un chiffon doux.

Salissures incrustées sur les rails télescopiques FlexiClip

Le lavage en lave-vaisselle élimine la graisse spéciale utilisée dans les rails télescopiques FlexiClip, qui coulisent moins bien.

Il ne faut surtout pas nettoyer les rails télescopiques FlexiClip au lave-vaisselle.

Pour les salissures tenaces sur les surfaces ou en cas d'encrassement du roulement à billes dû à du jus de fruit ayant débordé, procédez comme suit :

- Faites tremper brièvement (10 minutes env.) les rails télescopiques FlexiClip dans de l'eau chaude additionnée de liquide vaisselle. Au besoin, servez-vous également de la face rugueuse d'une éponge à vaisselle. Vous pouvez nettoyer les roulements à billes avec une brosse douce.

Après le nettoyage, il peut rester des colorations ou des décolorations qui n'affectent cependant les propriétés d'utilisation.

Nettoyage de la paroi arrière en émail catalytique

L'émail catalytique est nettoyé automatiquement des salissures huileuses et grasses à de hautes températures.

Plus la température est élevée, plus le processus est efficace.

L'émail catalytique perd ses propriétés autonettoyantes sous l'effet de produits abrasifs, de brosses et d'éponges grattantes ainsi que de produits nettoyants pour four. Démontez les pièces en émail catalytique avant d'utiliser les produits nettoyants pour four.

Enlèvement des salissures dues à des épices, du sucre ou des ingrédients similaires

- Démontez la paroi arrière (voir chapitre "Nettoyage et entretien", section "Démontage de la paroi arrière").
- Nettoyez la paroi arrière à la main avec de l'eau chaude, du liquide pour la vaisselle à la main et une brosse à poils doux.
- Rincez soigneusement la paroi arrière.
- Laissez sécher la paroi arrière avant de la remonter.

Nettoyage et entretien

Élimination des salissures huileuses et grasses

- Retirez tous les accessoires (y compris les grilles de support) de l'enceinte de cuisson.
- Avant de commencer le nettoyage catalytique, enlevez les salissures grossières de la face intérieure de la porte et des surfaces traitées avec une couche PerfectClean, afin qu'elles ne s'incrustent pas à la cuisson.
- Sélectionnez le mode de cuisson Chaleur tournante Plus  et 250 °C.
- Faites chauffer l'enceinte de cuisson vide durant au moins 1 heure.

La durée dépend du degré d'encrassement.

Une pellicule risque de se déposer dans l'enceinte de cuisson pendant le processus de nettoyage si l'émail catalytique présente de fortes salissures huileuses et grasses.

 Risque de blessure dû aux surfaces brûlantes.

Lorsqu'il est en marche, le four devient très chaud. Vous risquez de vous brûler au contact des résistances et de l'enceinte de cuisson. Attendez que l'enceinte de cuisson et les résistances aient refroidi avant tout nettoyage à la main.

- Nettoyez la face intérieure de la porte et l'enceinte de cuisson avec un tissu éponge propre, du liquide pour la vaisselle à la main et de l'eau chaude ou avec un chiffon en microfibres propre et humide.

Des températures élevées, éliminent progressivement les salissures encore présentes.

Démonter la porte

La porte pèse env. 9 kg.

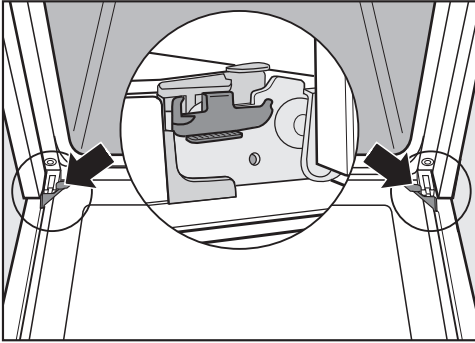

La porte est fixée par des charnières aux supports.
Avant de pouvoir enlever la porte de ces supports, vous devez d'abord déverrouiller les étriers des deux charnières.

- Ouvrez la porte entièrement.

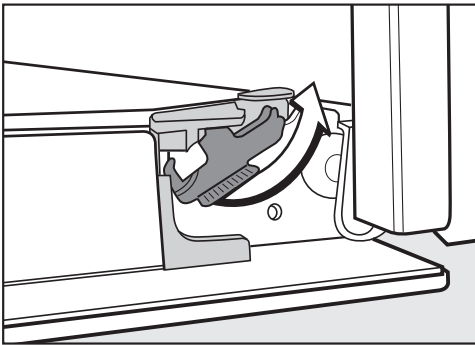

- Déverrouillez les étriers en les tournant jusqu'à la butée.

Si vous démontez la porte de façon incorrecte, cela peut endommager le four.

Ne sortez jamais la porte des supports à l'horizontale, pour éviter du dommage.

Ne tenez jamais la porte par la poignée pour l'enlever des supports car la poignée pourrait se rompre.

- Fermez la porte jusqu'à la butée.



- Tenez la porte par les côtés, puis retirez-la des supports. Assurez-vous que la porte ne s'incline pas.

Nettoyage et entretien

Désassembler la porte

La porte est composée de 3 vitres traitées qui réfléchissent la chaleur.

Pendant le fonctionnement, l'air circule également à travers la porte, de sorte que la vitre extérieure reste froide.

Si de la saleté se dépose dans l'espace entre les deux vitres, vous pouvez désassembler la porte pour en nettoyer les faces intérieures.

La vitre de la porte peut être endommagée par des rayures.

N'utilisez pas de produits abrasifs, d'éponges à récurer, de brosses ni de grattoirs métalliques pour nettoyer les vitres de la porte.

Pour le nettoyage des vitres de la porte, respectez les mêmes instructions que pour la façade du four.

Les produits nettoyants pour four endommagent la surface des profilés en aluminium.

Nettoyez les pièces uniquement avec de l'eau chaude, du liquide vaisselle et une éponge propre ou avec un chiffon en microfibres propre et humide.

Les vitres de la porte peuvent se casser en cas de chute.

Rangez les vitres démontées de sorte qu'elles soient en sécurité.

 Risque de blessures dû à la fermeture de la porte.

La porte peut se fermer brusquement si vous la démontez quand elle est déjà assemblée.

Démontez toujours la porte avant de la désassembler.

- Posez la vitre extérieure sur une surface douce (par ex. un torchon) afin d'éviter les rayures.
Mettez la poignée à côté du bord de la table, afin que la vitre soit bien à plat et qu'elle ne risque pas de se briser pendant le nettoyage.

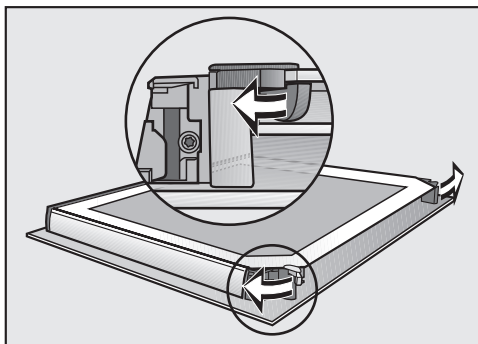

- Ouvrez les deux serrures des panneaux de la porte en les tournant vers l'extérieur.

Démontez la vitre intérieure de la porte :

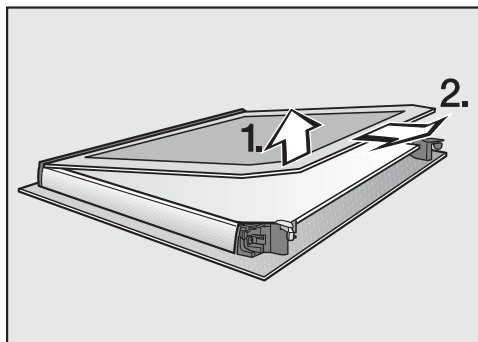

- Soulevez **légèrement** la vitre intérieure et sortez-la de la bande en matière plastique.

Nettoyage et entretien

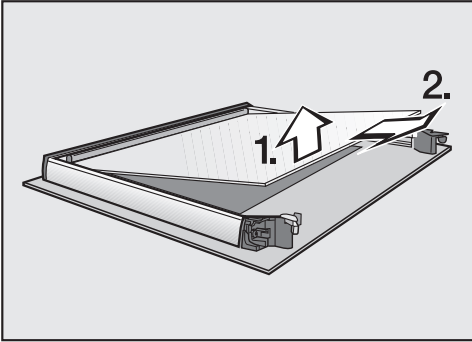

- Soulevez **légèrement** la vitre intermédiaire et retirez-la.
- Nettoyez les vitres de porte et les autres pièces avec de l'eau chaude, du liquide du savon pour les mains et une éponge propre ou avec un chiffon en microfibras propre et humide.
- Séchez les pièces avec une lavette douce.

Réassemblez ensuite la porte méticuleusement :

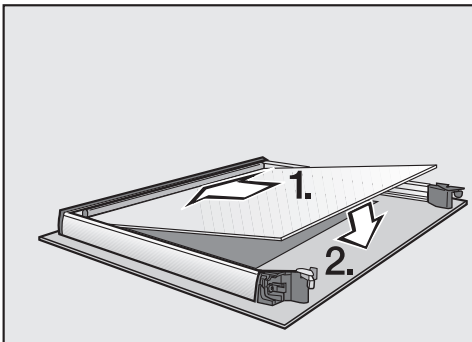

- Orientez la vitre intermédiaire de façon à ce que la référence soit lisible (c'est-à-dire pas à l'envers).

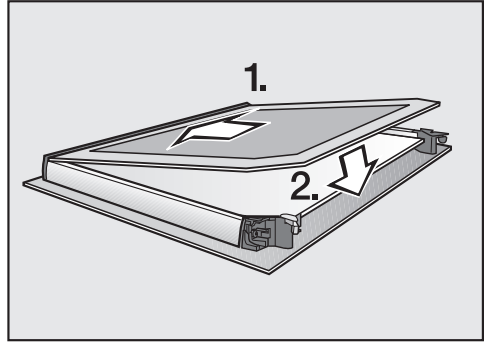

- Glissez la vitre intérieure dans la bague en plastique, côté sérigraphié mat vers le bas, et déposez-la entre les dispositifs de blocage.

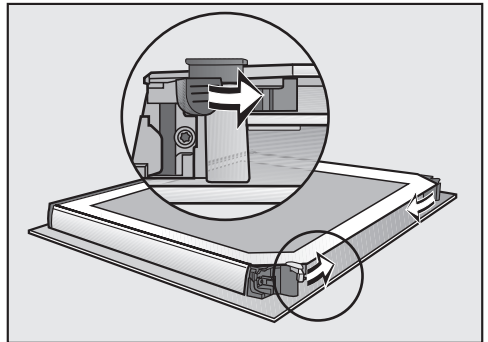

- Fermez les deux serrures de la porte en les tournant vers l'intérieur.

La porte est réassemblée.

Nettoyage et entretien

Monter la porte

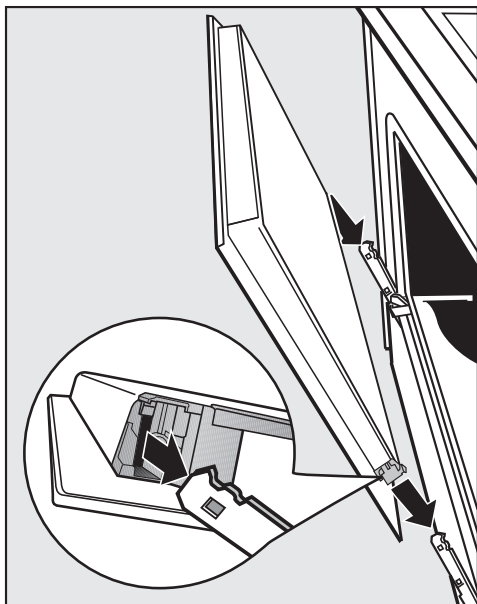

- Saisissez la porte par les côtés et insérez-la sur les supports des charnières.

Assurez-vous que la porte ne s'incline pas.

- Ouvrez la porte entièrement.

La porte peut sortir de ses supports et être endommagée si les étriers ne sont pas verrouillés.

Verrouillez impérativement les étriers.

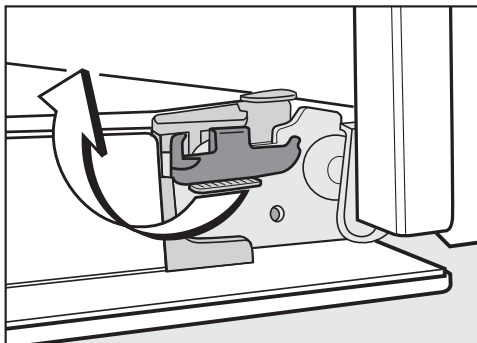

- Pour verrouiller les étriers, tournez-les au maximum jusqu'à la butée à l'horizontale.

Démonter les grilles de support avec les rails coulissants FlexiClips

Vous pouvez démonter les grilles de support avec les rails coulissants FlexiClips (si votre four en est équipé).

Si vous souhaitez d'abord démonter les rails coulissants FlexiClips séparément, suivez les instructions du chapitre "Équipement", section "Monter et démonter les rails coulissants FlexiClips".

 Risque de blessure dû aux surfaces brûlantes.

Pendant son fonctionnement, le four devient très chaud. Vous pouvez vous brûler au contact des résistances, de l'enceinte et des accessoires.

Laissez les résistances, l'enceinte de cuisson et les accessoires refroidir avant de démonter les grilles de support.

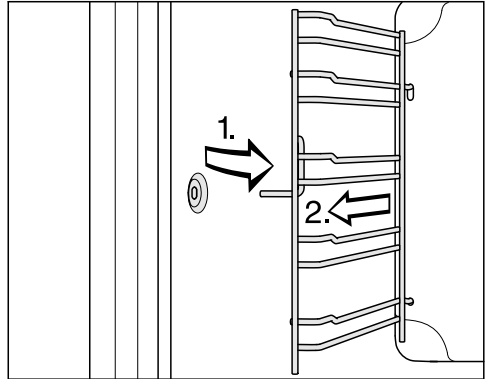

- Sortez les grilles de support de la fixation (1) par l'avant et retirez-les (2).

Le **montage** s'effectue dans l'ordre inverse.

- Montez les pièces avec précaution.

Nettoyage et entretien

Démontage de la paroi arrière

Vous pouvez démonter la paroi arrière si nécessaire pour le nettoyage.

 Risque de blessure dû aux surfaces brûlantes.

Lorsqu'il est en marche, le four devient très chaud. Vous pouvez vous brûler au contact des résistances, de l'enceinte de cuisson et des accessoires.

Laissez d'abord refroidir les résistances, l'enceinte de cuisson et les accessoires avant de démonter la paroi arrière.

 Risque de blessures dû à la rotation de l'hélice du ventilateur.

Vous pouvez vous blesser au contact de l'hélice du thermoventilateur.

Ne mettez jamais le four en service sans paroi arrière.

- Débranchez le four du réseau d'alimentation électrique. Pour ce faire, débranchez la fiche ou désactivez le fusible de l'installation électrique.
- Démontez les grilles de support.
- Dévissez les quatre vis dans les coins de la paroi arrière et sortez la paroi arrière.
- Nettoyez la paroi arrière (voir chapitre "Nettoyage de la paroi arrière en émail catalytique").

Le **montage** s'effectue dans l'ordre inverse.

- Remontez soigneusement la paroi arrière.

Les ouvertures doivent être disposées comme indiqué dans le chapitre "aperçu".

- Montez les grilles de support.
- Remettez le four sous tension.

Abaisser la résistance de la voûte/du grill

Si la voûte de l'enceinte de cuisson est très sale, vous pouvez abaisser la résistance de la voûte/du grill pour la nettoyer. Il est recommandé de nettoyer régulièrement la voûte de l'enceinte de cuisson avec un chiffon humide ou une éponge à vaisselle.

⚠ Risque de blessure dû aux surfaces brûlantes.

Pendant son fonctionnement, le four devient très chaud. Vous pouvez vous brûler au contact des résistances, de l'enceinte et des accessoires.

Laissez les résistances, l'enceinte de cuisson et les accessoires refroidir avant de les nettoyer à la main.

Si un écrou tombe sur la sole de l'enceinte, cela pourrait endommager l'émail.

Protégez la sole de l'enceinte, par ex. à l'aide d'un torchon.

■ Démontez les grilles des supports.

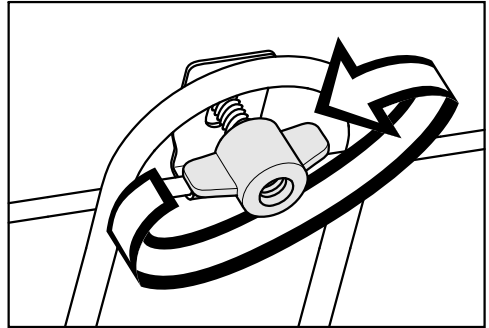

■ Desserrez l'écrou papillon.

Risque d'endommager la résistance de la voûte/du grill.

Ne forcez pas pour abaisser la résistance de la voûte/du grill.

■ Abaissez prudemment la résistance de la voûte/du grill.

La voûte de l'enceinte de cuisson est maintenant accessible.

■ Nettoyez la voûte de l'enceinte de cuisson avec de l'eau chaude, détergent pour les mains et une éponge propre ou avec un chiffon en microfibres propre et humide.

■ Relevez la résistance de la voûte/du grill après le nettoyage.



■ Remettez l'écrou papillon en place et serrez-le à fond.

■ Montez les grilles de supports.

Que faire si ...

Vous pouvez régler la plupart des défauts ou anomalies courants par vous-même. Dans bon nombre de cas, vous économiserez ainsi du temps et de l'argent car vous n'aurez pas besoin de faire appel au SAV.

Les tableaux suivants vous aideront à déceler la cause d'un défaut ou d'une anomalie et à y remédier.

Problème	Cause et solution
L'écran est noir.	Vous avez sélectionné le réglage Heure Affichage Eteint. C'est pourquoi l'écran est noir lorsque le four est éteint. ■ Dès que le four est allumé, le menu principal s'affiche. Pour afficher l'heure en continu, sélectionnez le réglage Heure Affichage Activé.
	Le four n'est pas sous tension. ■ Vérifiez si le fusible de l'installation électrique a sauté. Contactez un électricien qualifié ou le service après-vente Miele.
Vous n'entendez aucun signal sonore.	Les signaux sonores sont désactivés ou réglés sur silencieux. ■ Activez les signaux sonores ou augmentez leur volume avec le réglage Volume Signaux sonores.
L'enceinte de cuisson ne chauffe pas.	Le mode expo est activé. Vous pouvez sélectionner des options sur l'écran et effleurer des touches sensibles, mais le chauffage de l'enceinte de cuisson ne fonctionne pas. ■ Désactivez le mode expo avec le réglage Revendeur Mode expo Eteint.
Appuyez 6s sur "OK" s'affiche en activant l'écran.	Le verrouillage de la mise en marche  est activé. ■ Vous pouvez désactiver le verrouillage de la mise en marche pour un programme de cuisson en effleurant la touche OK pendant au moins 6 secondes. ■ Pour désactiver le verrouillage permanent de la mise en marche, sélectionnez le réglage Sécurité Sécurité enfants  Eteint.

Problème	Cause et solution
Les touches sensibles ne réagissent pas.	<p>Vous avez sélectionné le réglage Ecran QuickTouch Eteint. C'est pourquoi les touches sensibles ne réagissent pas quand le four est éteint.</p> <ul style="list-style-type: none"> ■ Les touches sensibles réagissent dès que vous allumez le four. Si vous souhaitez que les touches sensibles réagissent toujours, même lorsque le four est éteint, sélectionnez le réglage Ecran QuickTouch Activé.
	<p>Le four n'est pas branché au réseau électrique.</p> <ul style="list-style-type: none"> ■ Vérifiez si la fiche du four est bien raccordée à la prise. ■ Vérifiez si le fusible de l'installation domestique a sauté. Contactez un électricien qualifié ou le SAV Miele.
	<p>La commande présente un problème.</p> <ul style="list-style-type: none"> ■ Effleurez la touche marche/arrêt  jusqu'à désactivation de l'écran et remise en marche du four.
Panne de courant s'affiche à l'écran.	<p>Une brève coupure de courant a eu lieu. Le programme de cuisson en cours a été interrompu.</p> <ul style="list-style-type: none"> ■ Désactivez le four puis réactivez-le. ■ Redémarrez le programme de cuisson.
L'écran affiche 12:00.	<p>La panne de courant a duré plus de 150 heures.</p> <ul style="list-style-type: none"> ■ Réglez à nouveau la date et l'heure.
Durée max fonctionnement s'affiche à l'écran.	<p>Le four a fonctionné pendant une période inhabituellement longue. L'arrêt de sécurité a été activé.</p> <ul style="list-style-type: none"> ■ Validez en appuyant sur OK. <p>Le four est ensuite à nouveau opérationnel.</p>
Défaut et un code d'erreur non indiqué ici s'affichent sur l'écran.	<p>Un problème que vous ne pouvez pas résoudre vous-même.</p> <ul style="list-style-type: none"> ■ Contactez le service après-vente Miele.
Un bruit de fonctionnement est audible en fin de cuisson.	<p>Le ventilateur de refroidissement continue de fonctionner lorsqu'un programme est terminé (voir chapitre "Réglages", section "Arrêt différé du ventilateur").</p>

Que faire si ...

Problème	Cause et solution
Le four s'est arrêté automatiquement.	<p>Pour des raisons d'économie d'énergie, le four s'arrête automatiquement si vous ne saisissez aucun réglage pendant une certaine durée suite à un programme de cuisson ou après avoir allumé le four.</p> <ul style="list-style-type: none"> ■ Rallumez le four.
Le gâteau/la pâtisserie n'est pas cuit(e) bien que le temps indiqué dans le tableau de cuisson ait été respecté.	<p>La température sélectionnée diffère de celle de la recette.</p> <ul style="list-style-type: none"> ■ Sélectionnez la température indiquée dans la recette.
	<p>Les quantités d'ingrédients diffèrent de celles de la recette.</p> <ul style="list-style-type: none"> ■ Vérifiez si vous avez modifié la recette. Si vous avez rajouté du liquide ou des œufs, la pâte est plus humide et nécessite un temps de cuisson plus long.
Le gâteaux/pâtisseries ne sont pas dorés uniformément.	<p>Vous avez choisi une température ou un niveau incorrect(e).</p> <ul style="list-style-type: none"> ■ Les aliments ne sont jamais dorés de façon parfaitement uniforme. Si vous obtenez un résultat très irrégulier, vérifiez si vous avez choisi la température et le niveau de cuisson adaptés.
	<p>Le matériau ou la couleur du moule ne conviennent pas au mode de cuisson choisi.</p> <ul style="list-style-type: none"> ■ Les moules de cuisson de couleur claire ou lumineuses ne sont pas aussi bien adaptées. Chaleur sole-voûte . Utilisez des moules mats foncés.
Des salissures de couleur rouille se trouvent sur l'émail catalytique.	<p>Les salissures dues à des épices ou similaires ne sont pas éliminées par le processus de nettoyage par catalytique.</p> <ul style="list-style-type: none"> ■ Démontez les pièces en émail catalytique et enlevez les salissures avec de l'eau chaude, du liquide pour vaisselle à la main et une brosse à poils doux (voir chapitre "Nettoyage de la paroi arrière en émail catalytique").

Problème	Cause et solution
<p>Les rails coulissants FlexiClips sont difficiles à insérer ou à retirer.</p>	<p>Les roulements à billes des rails coulissants FlexiClips ne sont pas suffisamment graissés.</p> <ul style="list-style-type: none"> ■ Lubrifiez à nouveau les roulements à billes avec de la graisse spéciale Miele. Seule la graisse spéciale Miele est adaptée aux températures élevées régnant dans l'enceinte de cuisson. D'autres graisses risquent de durcir sous l'effet de la chaleur et de coller aux extensions FlexiClip. La graisse spéciale Miele est disponible auprès de votre revendeur Miele ou au SAV Miele.
<p>L'éclairage de l'enceinte s'éteint rapidement.</p>	<p>Vous avez sélectionné le réglage Eclairage "Activé" 15 secondes.</p> <ul style="list-style-type: none"> ■ Si vous souhaitez activer l'éclairage de l'enceinte de cuisson pendant tout le programme, sélectionnez le réglage Eclairage Activé.
<p>L'éclairage de l'enceinte de cuisson est éteint.</p>	<p>Vous avez sélectionné le réglage Eclairage Eteint.</p> <ul style="list-style-type: none"> ■ Activez l'éclairage de l'enceinte pendant 15 secondes en effleurant la touche . ■ Si nécessaire, sélectionnez Eclairage Activé ou "Activé" 15 secondes.

Que faire si ...

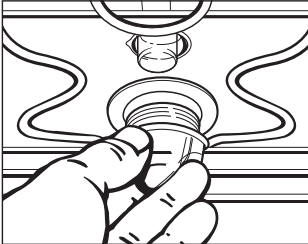
Problème	Cause et solution
<p data-bbox="73 201 387 288">L'éclairage de l'enceinte de cuisson ne s'active pas.</p> 	<p data-bbox="398 201 833 228">La lampe halogène est défectueuse.</p> <div data-bbox="404 236 1038 523" style="border: 1px solid gray; padding: 5px;"><p data-bbox="415 244 1027 507">⚠ Risque de blessure dû aux surfaces brûlantes. Lorsqu'il est en marche, le four devient très chaud. Vous pouvez vous brûler au contact des résistances, de l'enceinte de cuisson et des accessoires. Laissez les résistances, l'enceinte de cuisson et les accessoires refroidir avant de les nettoyer à la main.</p></div> <ul data-bbox="398 547 1038 962" style="list-style-type: none"><li data-bbox="398 547 1038 635">■ Débranchez le four du réseau d'alimentation électrique. Pour ce faire, débranchez la fiche ou désactivez le fusible de l'installation électrique.<li data-bbox="398 643 1038 762">■ Dégagez le cache de la lampe en le tournant d'un quart de tour vers la gauche et sortez-le du logement avec le joint d'étanchéité en le tirant vers le bas.<li data-bbox="398 770 1038 834">■ Remplacez la lampe halogène (Osram 66725 AM/A, 230 V, 25 W, socle G9).<li data-bbox="398 842 1038 930">■ Remettez la lampe avec le joint d'étanchéité dans l'enceinte et verrouillez-la en la tournant vers la droite.<li data-bbox="398 938 1038 962">■ Remettez le four sous tension.

Contact en cas d'anomalies

Si vous n'arrivez pas à éliminer les anomalies vous-même, adressez-vous à votre revendeur Miele ou au SAV Miele.

Vous pouvez réserver une intervention du SAV Miele en ligne, sur www.miele.com/service.

Les coordonnées du SAV Miele sont indiquées à la fin du présent document.

Veillez indiquer au SAV la référence du modèle et le numéro de fabrication (N° fab./SN/N°). Ces deux indications figurent sur la plaque signalétique.

Vous trouverez ces informations sur la plaque signalétique visible en façade lorsque la porte est ouverte.

Garantie

La durée de garantie est de 2 ans.

Vous trouverez de plus amples informations dans le livret de garantie joint.

Installation

Dimensions d'encastrement

Les dimensions sont indiquées en mm.

Encastrement dans une armoire haute ou basse

Si le four doit être encastré sous un plan de cuisson, vous devez respecter les instructions d'installation du plan de cuisson, de même que la hauteur d'encastrement du plan de cuisson.

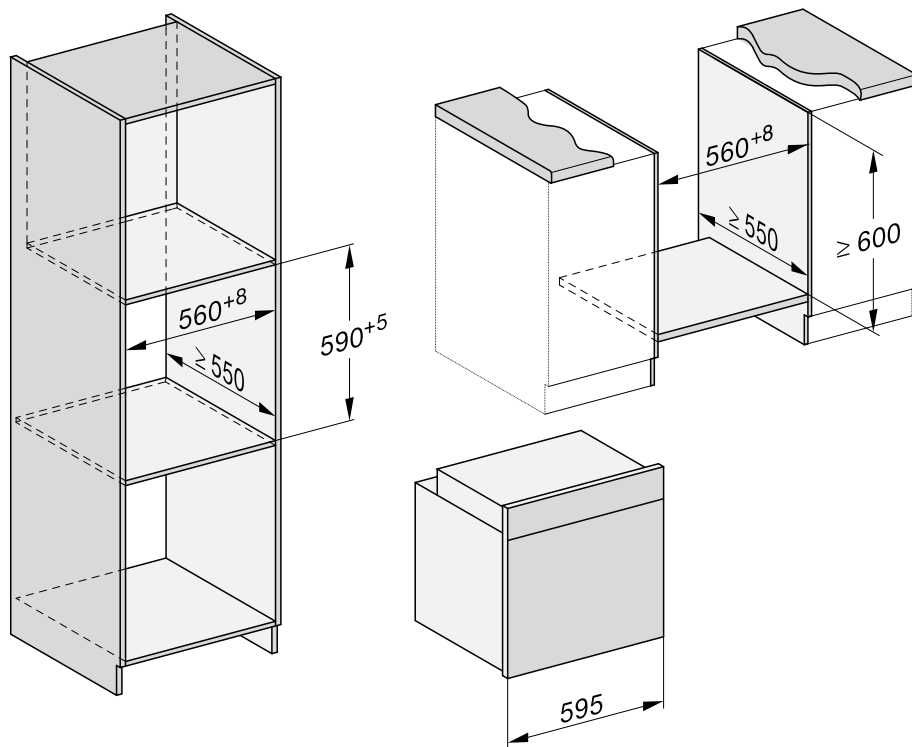

Vue latérale

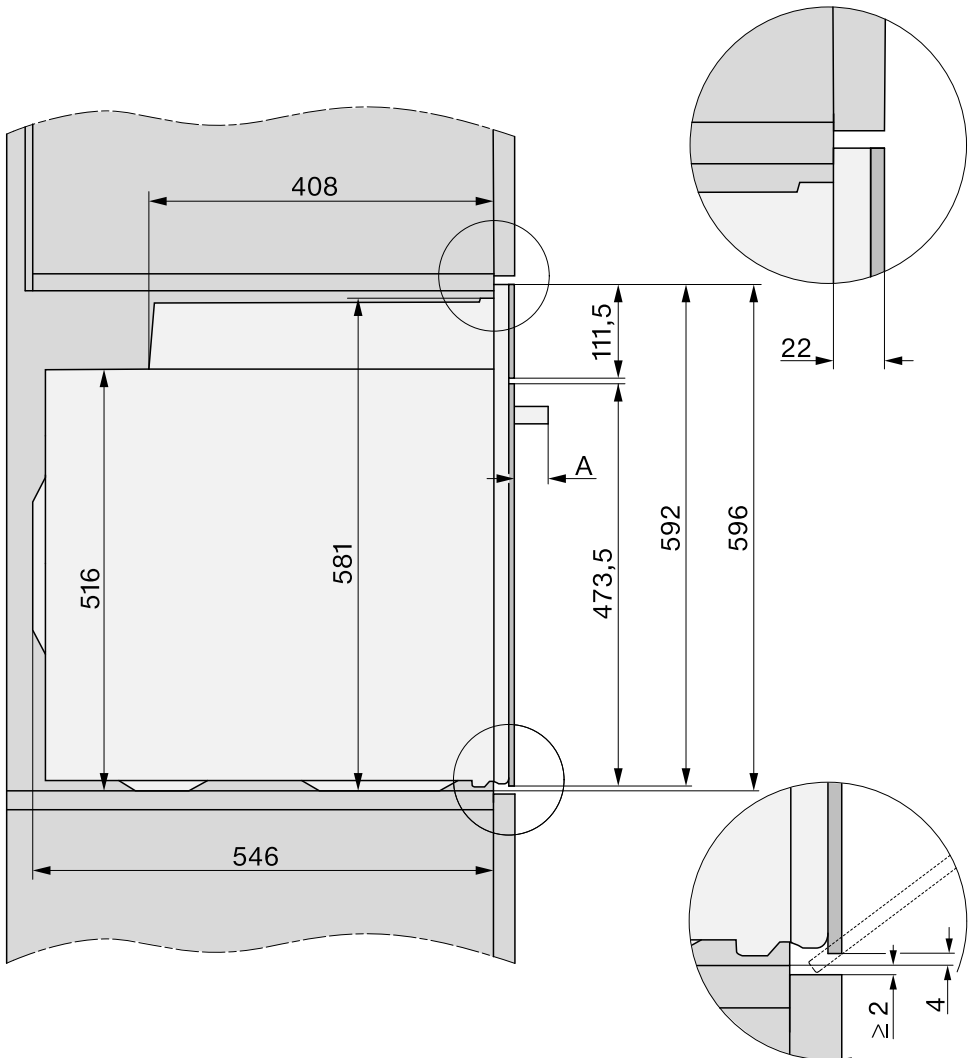

A H 71xx : 43 mm

H 72xx : 47 mm

Installation

Raccordements et ventilation

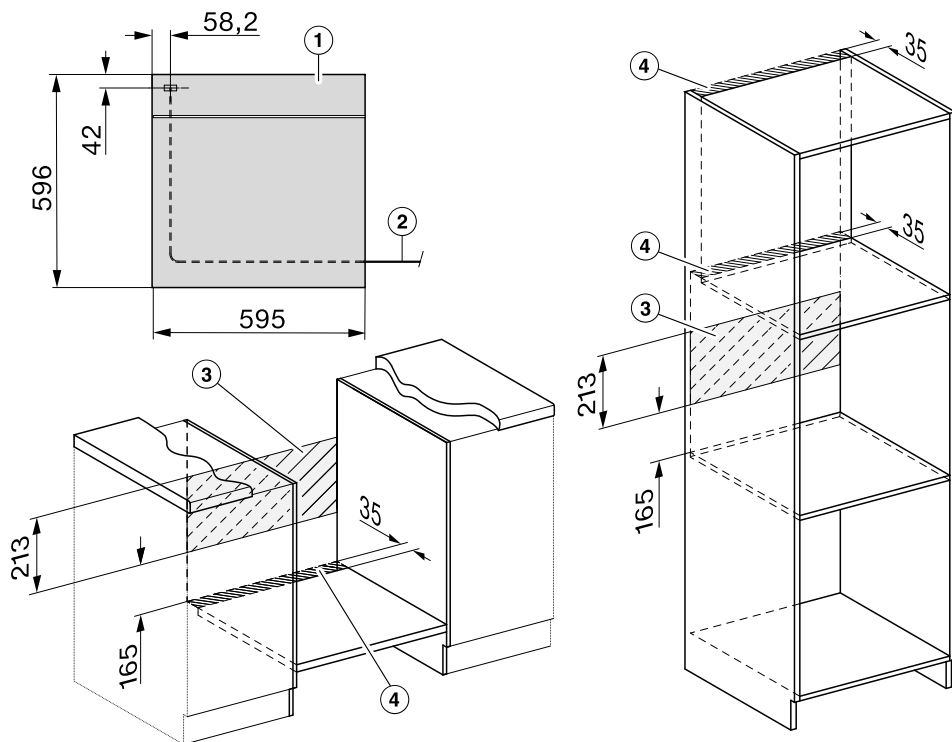

- ① Vue de face
- ② Longueur du cordon d'alimentation = 1.500 mm
- ③ Pas de raccordement dans cette zone
- ④ Découpe d'aération de min. 150 cm²

Encastrement du four

N'utilisez le four que lorsque celui-ci est encastré, afin de garantir son bon fonctionnement.

Pour fonctionner correctement, le four nécessite une arrivée d'air de refroidissement suffisante. L'air de refroidissement ne doit pas être excessivement chauffé par d'autres sources de chaleur (par ex. un poêle à bois/charbon).

Lors de l'encastrement, respectez impérativement les consignes suivantes :

Vérifiez que la tablette sur laquelle est posé le four, ne repose pas sur le mur.

N'installez pas de bandes d'isolation thermique sur les parois latérales de la niche d'encastrement.

- Raccordez le four au réseau électrique.

La porte peut être abîmée si vous transportez le four en le tenant par la poignée.

Utilisez les poignées qui se trouvent sur les côtés du boîtier pour le porter.

Il est conseillé de démonter la porte (voir le chapitre "Nettoyage et entretien", section "Démonter la porte") et de retirer les accessoires de l'enceinte avant de procéder à l'encastrement. Le four sera plus facile à encastrer dans la niche et vous ne risquerez pas de le soulever par la poignée de la porte.

- Insérez le four dans la niche d'encastrement et ajustez-le.
- Ouvrez la porte si vous ne l'avez pas démontée.

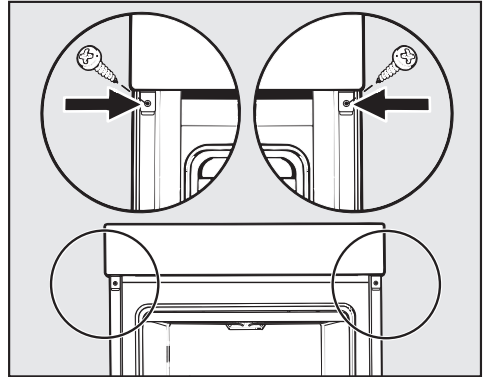

- À l'aide des vis fournies, fixez le four aux parois latérales de la niche d'encastrement.
- Si nécessaire, réinstallez la porte (voir le chapitre "Nettoyage et entretien", section "Installation de la porte").

Installation

Raccordement électrique



Risque de blessure !

Miele décline toute responsabilité en cas de travaux d'installation et d'entretien non conformes ou de réparations incorrectes pouvant entraîner de graves dangers pour l'utilisateur.

Seul un électricien qualifié maîtrisant parfaitement et respectant scrupuleusement les prescriptions locales en vigueur et les directives complémentaires édictées par les fournisseurs locaux d'électricité est habilité à effectuer le raccordement au réseau électrique.

L'appareil doit être raccordé à une installation électrique répondant à la norme VDE 0100.

Il est recommandé de procéder au **raccordement à une prise électrique** (conformément à la norme VDE 0701) car cela permet de couper l'appareil plus facilement du réseau en cas d'intervention du service après-vente.

Si la prise de courant n'est plus accessible ou si un **raccordement fixe** est prévu, l'installation doit être équipée d'un dispositif de coupure sur chaque pôle.

Ce dispositif peut être constitué d'un interrupteur à ouverture de contact de min. 3 mm. Il peut s'agir d'un disjoncteur automatique, de fusibles ou de contacteurs (conformes à la norme EN 60335).

Les **données de raccordement** sont indiquées sur la plaque signalétique située sur la façade de l'enceinte de cuisson. Ces caractéristiques doivent correspondre à celle du réseau.

En cas de questions à Miele, indiquez toujours :

- Référence du modèle
- N° de fabrication
- Données de raccordement (tension d'alimentation/fréquence/valeur de raccordement maximale)

En cas de modifications ou de remplacement du câble d'alimentation électrique, il faudra utiliser un câble de type H 05 VV-F de la section appropriée.

Le fonctionnement temporaire ou permanent sur un système d'alimentation électrique autonome ou non synchrone au réseau (comme les réseaux autonomes, les systèmes de secours) est possible. Pour le fonctionnement, l'installation d'alimentation en énergie doit respecter les prescriptions de la norme EN 50160 ou d'une norme similaire. Les mesures de protection prévues dans l'installation domestique et dans ce produit Miele doivent également être assurées dans leur fonction et leur mode de fonctionnement en fonctionnement isolé ou en fonctionnement non synchrone au réseau ou être remplacées par des mesures équivalentes dans l'installation. Comme décrit, par exemple, dans la publication actuelle de VDE-AR-E 2510-2.

Four

Le four est équipé d'un câble à 3 conducteurs avec fiche pour monophasé 230 V, 50 Hz.

Protection par fusible 16 A. Effectuez le branchement à une prise avec mise à la terre.

Puissance maximale de raccordement : voir la plaque signalétique.

Pâte à gâteau

Gâteaux/pâtisseries (accessoires)		Température [°C]	Booster	Niveau		Temps de cuisson [min]
				+HFC	-HFC	
Muffins (1 plaque)		150-160	-	1	2	25-35
Muffins (2 plaques)		150-160	-	1+3 ³	1+3	30-40 ⁴
Gâteaux individuels* (1 plaque)		150	-	1	2	25-35
		160 ²	-	2	3	20-30
Gâteaux individuels* (2 plaques)		150 ²	-	1+3 ³	1+3	25-35
Quatre-quarts (grille de cuisson, moule rectangulaire, 30 cm) ¹		150-160	-	1	2	60-70
		155-165 ²	-	1	2	60-70
Gâteau marbré, gâteau aux noix (grille de cuisson, moule rectangu- laire, 30 cm) ¹		150-160	-	1	2	55-65
		150-160	✓	1	2	60-70
Gâteau marbré, gâteau aux noix (grille de cuisson, moule couronne/ moule à kougelhopf, Ø 26 cm) ¹		150-160	✓	1	2	55-65
		150-160	✓	1	2	60-70
Tarte aux fruits (1 plaque)		155-165	-	1	2	40-50
		155-165	✓	1	1	55-65
Tarte aux fruits (grille de cuisson, moule à manqué, Ø 26 cm) ¹		150-160	✓	1	2	55-65
		165-175 ²	-	1	2	50-60
Fond de tarte (grille de cuisson, moule à fond de tarte, Ø 28 cm) ¹		150-160	-	1	2	25-35
		170-180 ²	-	1	2	15-25

Mode de cuisson, Température, Booster, Niveau (+HFC : avec rails coulissants FlexiClips HFC 70-C/-HFC : sans rails coulissants FlexiClips HFC 70-C), Temps de cuisson, Chaleur tournante Plus, Chaleur sole-voûte, ✓ activé, - désactivé

* Les réglages sont également conformes aux prescriptions de la norme EN 60350-1.

1 Utilisez un moule mat et foncé, et posez-le au milieu de la grille de cuisson.

2 Préchauffez l'enceinte de cuisson avant d'enfourner les aliments.

3 Démontez les rails coulissants FlexiClips HFC 70-C (si fournis) au niveau inférieur.

4 Sortez les plaques avant l'expiration du temps de cuisson indiqué si les aliments vous semblent suffisamment dorés.

Tableaux de cuisson

Pâte Brisée

Gâteaux/pâtisseries (accessoires)		Température [°C]	Booster 	Niveau ⁵ ₁		Temps de cuisson [min]
				+HFC	-HFC	
Gâteaux secs (1 plaque)		140-150	-	1	2	25-35
		150-160	-	1	2	25-35
Gâteaux secs (2 plaques)		140-150	-	1+3 ³	1+3	25-35 ⁴
Sprints* (1 plaque)		140	-	1	2	35-45
		160 ²	-	2	3	20-30
Sprints* (2 plaques)		140	-	1+3 ³	1+3	40-50 ⁴
Fond de tarte (grille de cuisson, moule à fond de tarte, Ø 28 cm) ¹		150-160	-	1	2	35-45
		170-180 ²	-	1	2	20-30
Gâteau au fromage (grille de cuisson, moule à manqué, Ø 26 cm) ¹		170-180	-	1	2	80-90
		150-160	-	1	2	80-90
Tarte aux pommes* (grille de cuisson, moule à manqué, Ø 20 cm) ¹		160	-	1	2	80-100
		180	-	1	1	80-90
Tarte aux pommes (grille de cuisson, moule à manqué, Ø 26 cm) ¹		180-190 ²	-	1	2	60-70
		160-170	-	1	2	60-70
Tarte aux fruits avec nappage (grille de cuisson, moule à manqué, Ø 26 cm) ¹		170-180	-	1	2	60-70
		150-160	-	1	2	55-65
Tarte aux fruits avec nappage (1 plaque)		170-180	-	1	2	50-60
		160-170	-	1	2	45-55
Quiche sucrée (1 plaque)		210-220 ²	✓	-	1	55-65
		180-190	-	-	1	35-45

Mode de cuisson, Température, Booster, Niveau (+HFC : avec rails coulissants FlexiClips HFC 70-C/-HFC : sans rails coulissants FlexiClips HFC 70-C), Temps de cuisson, Chaleur tournante Plus, Chaleur tournante Eco, Chaleur sole-voûte, Cuisson intensive, ✓ activé, - désactivé

* Les réglages sont également conformes aux prescriptions de la norme EN 60350-1.

- 1 Utilisez un moule mat et foncé, et posez-le au milieu de la grille de cuisson.
- 2 Préchauffez l'enceinte de cuisson avant d'enfourner les aliments.
- 3 Démontez les rails coulissants FlexiClips HFC 70-C (si fournis) au niveau inférieur.
- 4 Sortez les plaques avant l'expiration du temps de cuisson indiqué si les aliments vous semblent suffisamment dorés.

Pâte levée

Gâteaux/pâtisseries (accessoires)		Température [°C]	Booster	Niveau ⁵ ₁		Temps de cuisson [min]
				+HFC	-HFC	
Kougelhof (grille de cuisson, moule à kougelhof, Ø 24 cm) ¹		150–160	–	1	2	50–60
		160–170	–	1	2	50–60
Christstollen (1 plaque)		150–160	–	1	2	55–65
		160–170	✓	1	2	55–65
Gâteau Streusel avec/sans fruits (1 plaque)		160–170	✓	1	2	40–50
		170–180	✓	2	3	45–55
Tarte aux fruits (1 plaque)		160–170	✓	1	2	45–55
		170–180	✓	2	3	45–55
Chaussons aux pommes/pains aux raisins (1 plaque)		160–170	✓	1	2	25–35
Chaussons aux pommes/pains aux raisins (2 plaques)		160–170	✓	1+3 ³	1+3	30–40 ⁵
Pain blanc, cuisson sans moule (1 plaque)		180–190	–	1	2	35–45
		190–200	–	1	2	30–40
Pain blanc (grille de cuisson, moule rectangulaire, 30 cm) ¹		180–190	–	1	2	35–45
		190–200 ²	✓	1	2	30–40
Pain complet (grille de cuisson, moule rectangulaire, 30 cm) ¹		180–190	–	1	2	55–65
		200–210 ²	✓	1	2	45–55
Faire lever la pâte (grille de cuisson)		30–35	–	– ⁴	– ⁴	–

Mode de cuisson, Température, Booster, Niveau (+HFC : avec rails coulissants FlexiClips HFC 70-C/-HFC : sans rails coulissants FlexiClips HFC 70-C), Temps de cuisson, Chaleur tournante Plus, Chaleur sole-voûte, ✓ activé, – désactivé

- Utilisez un moule mat et foncé, et posez-le au milieu de la grille de cuisson.
- Préchauffez l'enceinte de cuisson avant d'enfourner les aliments.
- Démontez les rails coulissants FlexiClips HFC 70-C (si fournis) au niveau inférieur.
- Posez la grille de cuisson sur la sole de l'enceinte de cuisson et placez le récipient dessus. En fonction de la taille du récipient, les grilles de support peuvent également être retirées.
- Sortez les plaques avant l'expiration du temps de cuisson indiqué si les aliments vous semblent suffisamment dorés.

Tableaux de cuisson

Pâte à l'huile et au séré

Gâteaux/pâtisseries (accessoires)		Température [°C]	Booster	Niveau		Temps de cuisson [min]
				+HFC	-HFC	
Tarte aux fruits (1 plaque)		160–170	✓	1	2	40–50
		170–180	✓	2	3	50–60
Chaussons aux pommes/pains aux raisins (1 plaque)		160–170	–	2	3	25–35
Chaussons aux pommes/pains aux raisins (2 plaques)		150–160	✓	1+3 ¹	1+3	25–35 ²

Mode de cuisson, Température, Booster, Niveau (+HFC : avec rails coulissants FlexiClips HFC 70-C/-HFC : sans rails coulissants FlexiClips HFC 70-C), Temps de cuisson, Chaleur tournante Plus, Chaleur sole-voûte, ✓ activé, – désactivé

- Démontez les rails coulissants FlexiClips HFC 70-C (si fournis) au niveau inférieur.
- Sortez les plaques avant l'expiration du temps de cuisson indiqué si les aliments vous semblent suffisamment dorés.











Génoise







Gâteaux/pâtisseries (accessoires)		Température [°C]	Booster	Niveau		Temps de cuisson [min]
				+HFC	-HFC	
Génoise (2 œufs) (grille de cuisson, moule à manqué, Ø 26 cm) ¹		160–170 ²	–	1	2	15–25
Génoise (4–6 œufs) (grille de cuisson, moule à manqué, Ø 26 cm) ¹		150–160 ²	–	1	2	30–40
Gâteau de Savoie* (grille de cuisson, moule à manqué, Ø 26 cm) ¹		180	–	1	2	25–35
		150–170 ²	–	1	2	25–45
Biscuit roulé (1 plaque)		180–190 ²	–	1	2	10–20

Mode de cuisson, Température, Booster, Niveau (+HFC : avec rails coulissants FlexiClips HFC 70-C/-HFC : sans rails coulissants FlexiClips HFC 70-C), Temps de cuisson, Chaleur tournante Plus, Chaleur sole-voûte, ✓ activé, – désactivé

- * Les réglages sont également conformes aux prescriptions de la norme EN 60350-1.
Démontez les rails coulissants FlexiClips HFC 70-C (si fournis).
- Utilisez un moule mat et foncé, et posez-le au milieu de la grille de cuisson.
 - Préchauffez l'enceinte de cuisson avant d'enfourner les aliments.

Pâte à choux, pâte feuilletée, meringue

Gâteaux/pâtisseries (accessoires)		Température [°C]	Booster 	Niveau  ⁵ ₁		Temps de cuisson [min]
				+HFC	-HFC	
Petits choux (1 plaque)		160–170	–	1	2	30–40
Chaussons (1 plaque)		180–190	–	1	2	20–30
Chaussons (2 plaques)		180–190	–	1+3 ¹	1+3	20–30 ²
Macarons (1 plaque)		120–130	–	1	2	25–50
Macarons (2 plaques)		120–130	–	1+3 ¹	1+3	25–50 ²
Meringues (1 plaque, 6 pièces de Ø 6 cm)		80–100	–	1	2	120–150
Meringues (2 plaques, 6 pièces de Ø 6 cm par plaque)		80–100	–	1+3 ¹	1+3	150–180

 Mode de cuisson,  Température,  Booster, ⁵₁ Niveau (+HFC : avec rails coulissants FlexiClips HFC 70-C/-HFC : sans rails coulissants FlexiClips HFC 70-C),  Temps de cuisson,  Chaleur tournante Plus,  activé, – désactivé

¹ Démontez les rails coulissants FlexiClips HFC 70-C (si fournis) au niveau inférieur.

² Sortez les plaques avant l'expiration du temps de cuisson indiqué si les aliments vous semblent suffisamment dorés.

Tableaux de cuisson

Plats salés

Aliment (accessoires)		Température [°C]	Booster 	Niveau		Temps de cuisson [min]
				+HFC	-HFC	
Quiche salée (1 plaque)		220–230 ¹	✓	-	1	35–45
		180–190	-	-	1	30–40
Tarte à l'oignon (1 plaque)		180–190 ¹	✓	1	2	25–35
		170–180	-	1	2	30–40
Pizza, pâte levée (1 plaque)		170–180	✓	1	2	25–35
		210–220 ¹	-	1	2	20–30
Pizza, pâte à l'huile et au séré (1 plaque)		170–180	✓	1	2	25–35
		190–200 ¹	✓	1	2	25–35
Pizza surgelée, précuite (grille de cuisson)		200–210	-	1	2	20–25
Toast* (grille de cuisson)		300	-	-	3	5–8
Gratins (par ex. toast) (grille de cuisson sur plaque de cuisson multi-usage)		275 ²	-	2	3	3–6
Légumes grillés (grille de cuisson sur plaque de cuisson multi-usage)		275 ²	-	3	4	5–10 ³
		250 ²	-	3	3	5–10 ³
Ratatouille (1 plaque de cuisson multi-usage)		180–190	-	2	2	40–60

Mode de cuisson, Température, Booster, Niveau (+HFC : avec rails coulissants FlexiClips HFC 70-C/-HFC : sans rails coulissants FlexiClips HFC 70-C), Temps de cuisson, Chaleur sole-voûte, Cuisson intensive, Chaleur tournante Plus, Chaleur tournante Eco, Gril grand, Turbogril, ✓ activé, - désactivé

* Les réglages sont également conformes aux prescriptions de la norme EN 60350-1.

- 1 Préchauffez l'enceinte de cuisson avant d'enfourner les aliments.
- 2 Préchauffez l'enceinte de cuisson pendant 5 minutes avant d'enfourner les aliments.
- 3 Si possible, retournez les aliments à la mi-cuisson.

Tableaux de cuisson

Bœuf

Aliment (accessoires)		 [°C]		 5 1	 [min]	¹⁰ [°C]
Bœuf braisé, env. 1 kg (plat à rôtir avec couvercle)		150–160 ³	✓	2 ⁶	120–130 ⁷	–
		170–180 ³	✓	2 ⁶	120–130 ⁷	–
		180–190	–	2 ⁶	160–180 ⁸	–
Filet de bœuf, env. 1 kg (plaque de cuisson multi-usage)		180–190 ³	✓	2 ⁶	25–60	45–75
Filet de bœuf “bleu”, env. 1 kg ¹		80–85 ⁴	–	2 ⁶	70–80	45–48
Filet de bœuf “à point”, env. 1 kg ¹		90–95 ⁴	–	2 ⁶	80–90	54–57
Filet de bœuf “bien cuit”, env. 1 kg ¹		95–100 ⁴	–	2 ⁶	110–130	63–66
Rosbif, env. 1 kg (plaque de cuisson multi-usage)		180–190 ³	✓	2 ⁶	35–65	45–75
Rosbif “bleu”, env. 1 kg ¹		80–85 ⁴	–	2 ⁶	80–90	45–48
Rosbif “à point”, env. 1 kg ¹		90–95 ⁴	–	2 ⁶	110–120	54–57
Rosbif “bien cuit”, env. 1 kg ¹		95–100 ⁴	–	2 ⁶	130–140	63–66
Burger, boulettes* (grille de cuisson au niveau 4 et plaque de cuisson multi-usage au niveau 1)		300 ⁵	–	4	15–25 ⁹	–

Mode de cuisson, Température, Booster, Niveau, Temps de cuisson, Température à cœur, Rôtissage automatique, Chaleur sole-voûte, Chaleur tournante Eco, Gril grand, ✓ activé, – désactivé

* Les réglages sont également conformes aux prescriptions de la norme EN 60350-1.

1 Utilisez la grille de cuisson et la plaque de cuisson multi-usage.

2 Saisissez d’abord la viande sur le plan de cuisson.

3 Préchauffez l’enceinte de cuisson avant d’enfourner les aliments.

4 Préchauffez l’enceinte de cuisson à 120 °C pendant 15 minutes. Diminuez la température lorsque vous enfournez les aliments à cuire.

5 Préchauffez l’enceinte de cuisson pendant 5 minutes avant d’enfourner les aliments.

6 Installez les rails coulissants FlexiClips HFC (si fournis).

7 Faites cuire d’abord avec un couvercle. Enlevez le couvercle après 90 minutes de cuisson et versez env. 0,5 l de liquide.















8 Faites cuire d’abord avec un couvercle. Enlevez le couvercle après 100 minutes de cuisson et versez env. 0,5 l de liquide.









9 Si possible, retournez les aliments à mi-cuisson.

¹⁰ Si vous utilisez une thermosonde, vous pouvez aussi vous laisser guider par la température à cœur indiquée.

Tableaux de cuisson

Veau

Aliment (accessoires)		 [°C]			 [min]	 ⁷ [°C]
Veau en daube, env. 1,5 kg (plat à rôtir avec couvercle)	 ²	160–170 ³	✓	2 ⁵	120–130 ⁶	–
	 ²	170–180 ³	✓	2 ⁵	120–130 ⁶	–
Filet de veau, env. 1 kg (plaque de cuisson multi-usage)	 ²	160–170 ³	✓	2 ⁵	30–60	45–75
Filet de veau “rosé”, env. 1 kg ¹	 ²	80–85 ⁴	–	2 ⁵	50–60	45–48
Filet de veau “à point”, env. 1 kg ¹	 ²	90–95 ⁴	–	2 ⁵	80–90	54–57
Filet de veau “bien cuit”, env. 1 kg ¹	 ²	95–100 ⁴	–	2 ⁵	90–100	63–66
Carré de veau “rosé”, env. 1 kg ¹	 ²	80–85 ⁴	–	2 ⁵	80–90	45–48
Carré de veau “à point”, env. 1 kg ¹	 ²	90–95 ⁴	–	2 ⁵	100–130	54–57
Carré de veau “bien cuit”, env. 1 kg ¹	 ²	95–100 ⁴	–	2 ⁵	130–140	63–66

 Mode de cuisson,  Température,  Booster, ⁵ Niveau,  Temps de cuisson,  Température à cœur,  Rôtissage automatique,  Chaleur sole-voûte, ✓ activé, – désactivé

- 1 Utilisez la grille de cuisson et la plaque de cuisson multi-usage.
- 2 Saisissez d'abord la viande sur le plan de cuisson.
- 3 Préchauffez l'enceinte de cuisson avant d'enfourner les aliments.
- 4 Préchauffez l'enceinte de cuisson à 120 °C pendant 15 minutes. Diminuez la température lorsque vous enfournez les aliments à cuire.
- 5 Installez les rails coulissants FlexiClips HFC (si fournis).
- 6 Faites cuire d'abord avec un couvercle. Enlevez le couvercle après 90 minutes de cuisson et versez env. 0,5 l de liquide.
- 7 Si vous utilisez une thermosonde, vous pouvez aussi vous laisser guider par la température à cœur indiquée.

Porc













Aliment (accessoires)		Température [°C]	Booster	Niveau ⁵ ₁	Temps de cuisson [min]	Température à cœur ¹⁰ [°C]
Rôti de porc/échine, env. 1 kg (plat à rôtir avec couvercle)		160–170	✓	2 ⁵	130–140 ⁶	80–90
		170–180	✓	2 ⁵	130–140 ⁶	80–90
Rôti de porc avec couenne, env. 2 kg (plat à rôtir)		180–190	✓	2 ⁵	130–150 ⁷	80–90
		190–200	✓	2 ⁵	130–150 ⁷	80–90
Filet de porc, env. 350 g ¹	²	90–100 ³	–	2 ⁵	70–90	60–69
Rôti de jambon, env. 1,5 kg (plat à rôtir avec couvercle)		160–170	–	2 ⁵	130–160 ⁸	80–90
Carré de porc salé, env. 1 kg (plaque de cuisson multi-usage)		150–160	✓	2 ⁵	50–60	63–68
Carré de porc, env. 1 kg ¹	²	95–105 ³	–	2 ⁵	140–160	63–66
Pain de viande, env. 1 kg (plaque de cuisson multi-usage)		170–180	✓	2 ⁵	60–70 ⁷	80–85
		190–200	✓	2 ⁵	70–80 ⁷	80–85
Tranches de lard/bacon ¹		300 ⁴	–	4	3–5	–
Saucisse à griller ¹		220 ⁴	–	3 ⁵	8–15 ⁹	–







Mode de cuisson, Température, Booster, Niveau⁵₁ Niveau, Temps de cuisson, Température à cœur, Rôtissage automatique, Chaleur sole-voûte, Chaleur tournante Plus, Chaleur tournante Eco, Gril grand, ✓ activé, – désactivé

- Utilisez la grille de cuisson et la plaque de cuisson multi-usage.
- Saisissez d'abord la viande sur le plan de cuisson.
- Préchauffez l'enceinte de cuisson à 120 °C pendant 15 minutes. Diminuez la température lorsque vous enfournez les aliments à cuire.
- Préchauffez l'enceinte de cuisson pendant 5 minutes avant d'enfourner les aliments.
- Installez les rails coulissants FlexiClips HFC (si fournis).
- Faites cuire d'abord avec un couvercle. Enlevez le couvercle après 60 minutes de cuisson et versez env. 0,5 l de liquide.
- À la moitié du temps de cuisson, versez environ 0,5 l de liquide.
- Faites cuire d'abord avec un couvercle. Enlevez le couvercle après 100 minutes de cuisson et versez env. 0,5 l de liquide.
- Si possible, retournez les aliments à mi-cuisson.
- Si vous utilisez une thermosonde, vous pouvez aussi vous laisser guider par la température à cœur indiquée.

Tableaux de cuisson















Agneau, gibier











Aliment (accessoires)		 Température [°C]	 Booster	 Niveau	 Temps de cuisson [min]	 Température à cœur [°C]
Gigot d'agneau avec os, env. 1,5 kg (plat à rôtir avec couvercle)		170–180	–	2 ⁴	100–120 ⁵	64–82
Selle d'agneau désossée (plaque de cuisson multi-usage)	 ¹	180–190 ²	✓	2 ⁴	10–20	53–80
Selle d'agneau désossée (grille de cuisson et plaque de cuisson multi-usage)	 ¹	95–105 ³	–	2 ⁴	40–60	54–66
Selle de cerf désossée (plaque de cuisson multi-usage)	 ¹	160–170 ²	–	2 ⁴	70–90	60–81
Selle de chevreuil désossée (plaque de cuisson multi-usage)	 ¹	140–150 ²	–	2 ⁴	25–35	60–81
Cuissot de sanglier désossé, env. 1 kg (plat à rôtir avec couvercle)	 ¹	170–180	–	2 ⁴	100–120 ⁵	80–90

 Mode de cuisson,  Température,  Booster,  Niveau,  Temps de cuisson,  Température à cœur,  Chaleur sole-voûte, ✓ activé, – désactivé

- 1 Saisissez d'abord la viande sur le plan de cuisson.
- 2 Préchauffez l'enceinte de cuisson avant d'enfourner les aliments.
- 3 Préchauffez l'enceinte de cuisson à 120 °C pendant 15 minutes. Diminuez la température lorsque vous enfournez les aliments à cuire.
- 4 Installez les rails coulissants FlexiClips HFC (si fournis).
- 5 Faites cuire d'abord avec un couvercle. Enlevez le couvercle après 50 minutes de cuisson et versez env. 0,5 l de liquide.
- 6 Si vous utilisez une thermosonde, vous pouvez aussi vous laisser guider par la température à cœur indiquée.

Volaille, poisson















Aliment (accessoires)		 Température [°C]	 Booster	 Niveau ⁵	 Temps de cuisson [min]	 Température à cœur ⁷ [°C]
Volaille, 0,8–1,5 kg (plaque de cuisson multi-usage)		170–180	✓	2 ³	55–65	85–90
Poulet, env. 1,2 kg (grille de cuisson sur plaque de cuisson multi-usage)		180–190 ¹	–	2 ³	55–65 ⁴	85–90
Volaille, env. 2 kg (plat à rôtir)		180–190	✓	2 ³	100–120 ⁵	85–90
		190–200	✓	2 ³	110–130 ⁵	85–90
Volaille, env. 4 kg (plat à rôtir)		160–170	✓	2 ³	180–200 ⁶	90–95
		180–190	✓	2 ³	180–200 ⁶	90–95
Poisson, 200–300 g (par ex. truites) (plaque de cuisson multi-usage)		210–220 ²	–	2 ³	15–25	75–80
Poisson, 1–1,5 kg (par ex. truites saumonées) (plaque de cuisson multi-usage)		210–220 ²	–	2 ³	30–40	75–80
Filet de poisson en papillote, 200–300 g (plaque de cuisson multi-usage)		200–210	–	2 ³	25–30	75–80









 Mode de cuisson,  Température,  Booster,  Niveau⁵,  Temps de cuisson,  Température à cœur,  Rôtissage automatique,  Turbogril,  Chaleur sole-voûte,  Chaleur tournante Eco, ✓ activé, – désactivé

- 1 Préchauffez l'enceinte de cuisson pendant 5 minutes avant d'enfourner les aliments.
- 2 Préchauffez l'enceinte de cuisson avant d'enfourner les aliments.
- 3 Installez les rails coulissants FlexiClips HFC (si fournis).
- 4 Si possible, retournez les aliments à mi-cuisson.
- 5 Arrosez d'env. 0,25 l de liquide au début de la cuisson.
- 6 Arrosez d'env. 0,5 l de liquide après 30 minutes de cuisson.
- 7 Si vous utilisez une thermosonde, vous pouvez aussi vous laisser guider par la température à cœur indiquée.

Données destinées aux instituts de contrôle

Aliments d'essai selon la norme EN 60350-1

Aliments d'essai (accessoires)		Température [°C]		 ⁵ ⁶		Temps de cuisson [min]
				+HFC	-HFC	
Gâteaux individuels (1 plaque de cuisson ¹)		150	-	1	2	25-35
		160 ⁴	-	2	3	20-30
Gâteaux individuels (2 plaques de cuisson ¹)		150 ⁴	-	1+3 ⁷	1+3	25-35
Sablés (1 plaque de cuisson ¹)		140	-	1	2	35-45
		160 ⁴	-	2	3	20-30
Sablés (2 plaques de cuisson ¹)		140	-	1+3 ⁷	1+3	40-50 ⁸
Tarte aux pommes (grille de cuisson ¹ , moule à manqué ² , Ø 20 cm)		160	-	1	2	80-100
		180	-	1	1	80-90
Gâteau de Savoie (grille de cuisson ¹ , moule à manqué ² , Ø 26 cm)		180	-	1	2	25-35
	 ³	150-170 ⁴	-	1	2	25-45
Toast (grille de cuisson ¹)		300	-	-	3	5-8
Burger (grille de cuisson ¹ au niveau 4 et plaque de cuisson multi-usage ¹ au niveau 1)		300 ⁵	-	-	4	15-25 ⁹

 Mode de cuisson,  Température,  Booster, ⁵ Niveau (+HFC : avec rails coulissants FlexiClips HFC 70-C/-HFC : sans rails coulissants FlexiClips HFC 70-C),  Temps de cuisson,  Chaleur tournante Plus,  Chaleur sole-voûte,  Gril grand, ✓ activé, - désactivé

- ¹ Utilisez exclusivement des accessoires originaux Miele.
- ² Utilisez un moule à manqué mat et foncé.
Mettez le moule à manqué au milieu de la grille de cuisson.
- ³ En général, sélectionnez la température la plus basse et contrôlez les aliments une fois le temps de cuisson le plus court écoulé.
- ⁴ Préchauffez l'enceinte de cuisson avant d'enfourner les aliments.
- ⁵ Préchauffez l'enceinte de cuisson pendant 5 minutes avant d'enfourner les aliments.
- ⁶ Démontez les rails coulissants FlexiClips HFC 70-C (si fournis).
- ⁷ Démontez les rails coulissants FlexiClips HFC 70-C (si fournis) au niveau inférieur. Si vous disposez de plusieurs rails coulissants FlexiClips, démontez uniquement un seul rail.
- ⁸ Sortez les plaques avant l'expiration du temps de cuisson indiqué si les aliments vous semblent suffisamment dorés.
- ⁹ Si possible, retournez les aliments à mi-cuisson.

Données destinées aux instituts de contrôle

Classe d'efficacité énergétique d'après la norme EN 60350-1

La classe d'efficacité énergétique est déterminée selon EN 60350-1.

Classe d'efficacité énergétique : A+

Tenez compte des indications suivantes pour procéder à la mesure :

- La mesure doit être réalisée dans le mode de cuisson Chaleur tournante Eco .
- Sélectionnez le réglage Eclairage | "Activé" 15 secondes (voir chapitre "Réglages", section "Eclairage").
- Pendant la mesure, seuls les accessoires nécessaires se trouvent dans l'enceinte de cuisson.
N'utilisez pas d'autres accessoires que ceux fournis tels que les rails coulissants FlexiClip ou des éléments à revêtement catalytique tels que les parois latérales ou la tôle de voûte.
- Une condition essentielle pour déterminer la classe d'efficacité énergétique est que la porte soit fermée hermétiquement pendant la mesure.
Selon les éléments de mesure utilisés, la fonction d'étanchéité du joint de la porte pourra être plus ou moins affectée. Cela influe négativement sur le résultat de la mesure.
Ce défaut peut être compensé en appuyant sur la porte. Dans des conditions particulièrement défavorables, il se peut que des aides techniques supplémentaires soient nécessaires. Ce problème ne survient pas dans le cadre d'une utilisation normale.

Fiche relative aux fours ménagers

selon règlement délégué (UE) N° 65/2014 et règlement (UE) N°66/2014

MIELE	
Identification du modèle	H 7162 B, H 7262 B
Indice d'efficacité énergétique/enceinte de cuisson (EEI _{cavité de four})	81,7
Classe d'efficacité énergétique/enceinte de cuisson	
A+++ (la plus grande efficacité) à D (la plus faible efficacité)	A+
Consommation d'énergie par cycle et enceinte de cuisson en mode traditionnel	1,05 kWh
Consommation d'énergie par cycle et enceinte de cuisson en mode recyclage	0,71 kWh
Nombre d'enceintes de cuisson	1
Sources de chaleur par enceinte de cuisson	electric
Volume de l'enceinte de cuisson	76 l
Poids de l'appareil	42,0 kg

S.A. Miele Belgique

Z.5 Mollem 480
1730 Mollem (Asse)

Réparations à domicile et autres renseignements : 02/451.16.16

E-mail: info@miele.be

Internet: www.miele.be

Miele Luxembourg S.à.r.l.

20, rue Christophe Plantin
Boîte postale 1011
L-1010 Luxembourg-Gasperich

Réparations à domicile et autres renseignements : 49 711 30

E-mail : infolux@miele.lu

Internet : www.miele.lu

Allemagne

Miele & Cie. KG

Carl-Miele-Straße 29
33332 Gütersloh

H 7162 B, H 7262 B

fr-BE

M.-Nr. 11 627 350 / 03